

Digitális KábelTV

# Felhasználói kézikönyv

Üzembehelyezési segédlet és használati útmutató



# Tartalomjegyzék

Bevezetés	7
Biztonsági előírások és környezettel kapcsolatos információk	8
1. Digitális Kábeltv — Üzembehelyezési segédlet	11
1.1. A telepítőcsomag tartalma	13
1.2. A Mediabox csatlakoztatása	15
1.2.1. [Mediabox SD – Pace SD]	16
1.2.2. [Mediabox HD – Pace HD]	17
1.2.3. [Mediabox DVR – Thomson DVR DCI6221UPC]	18
1.2.4. [Mediabox DVR – Thomson DVR DCI62UPC]	19
1.2.5. [Mediabox HD DVR – Cisco HD DVR]	20
1.3. A Mediabox aktiválása	23
1.3.1. Az aktiválás előkészítése	23
1.3.2. Ország kiválasztása	25
1.3.3. Aktiválási kód	25
1.3.4. Állapot ellenőrzés	25
1.3.5. Csatornák keresése	26
1.3.6. Az aktiválás befejezése	26
1.3.7. Hálózati kapcsolat ellenőrzése	27
1.4. Video- és audióberendezések csatlakoztatása	29
1.4.1. A Mediabox csatlakoztatása videomagnóhoz vagy DVD-felvevőhöz	30
1.4.2. A Mediabox csatlakoztatása videomagnóhoz és DVD-lejátszóhoz	31
1.4.3. A Mediabox csatlakoztatása videomagnóhoz és DVD-felvevőhöz /lejátszóhoz (egyetlen SCART csatlakozós tévékészülék esetén)	32
1.4.4. A Mediabox és házimozsi rendszer csatlakoztatása (kábelek nincsenek mellékelve)	33
1.4.5. A Mediabox és hangerősítő csatlakoztatása (kábelek nincsenek mellékelve)	33

1.5. Video- és audióberendezések csatlakoztatása	34
1.5.1. A Mediabox csatlakoztatása videomagnóhoz vagy DVD-felvevőhöz	34
1.5.2. A Mediabox csatlakoztatása videomagnóhoz és DVD-lejátszóhoz	35
1.5.3. A Mediabox csatlakoztatása videomagnóhoz és DVD-felvevőhöz/ /lejátszóhoz (egyetlen SCART csatlakozós tévékészülék esetén)	36
1.5.4. A Mediabox és házimozsi rendszer csatlakoztatása (kábelek nincsenek mellékelve)	37
1.5.5. A Mediabox és hangerősítő csatlakoztatása (kábelek nincsenek mellékelve)	37
2. Használati útmutató	39
A Használati útmutatóról	41
2.1. A távirányító	43
2.1.1. A távirányító hangolása egyéb multimédiás készülékekhez	46
2.1.2. Elemcsere	47
2.2. Alapfunkciók	48
2.2.1. A mediabox be- és kikapcsolása	48
2.2.2. Csatornaváltás	48
2.2.3. A Mini tévéműsor	49
2.2.4. Élő tévéadás megállítása [Mediabox DVR – Thomson DVR DCI6221UPC, Mediabox DVR – Thomson DVR DCI62UPC, Mediabox HD DVR – Cisco HD DVR]	53
2.3. A menük használata	55
2.4. A Főmenü	56
2.4.1. A Műsorújság	57
2.4.2. Videotár	64
2.4.3. Digitális Videorögzítő [Mediabox HD DVR – Cisco HD DVR]	66
2.4.4. Digitális Rádió	74
2.4.5. Beállítások	77
2.4.6. TV Portál	85
2.4.7. TV Apps	86
2.4.8. HDTV (Nagyfelbontású tévéadás) [Mediabox HD DVR Cisco HD DVR; Mediabox HD – Pace HD]	86

Gyakran ismétlődő kérdések	89
Biztonsági előírások [Mediabox SD – Pace SD]	94
Biztonsági előírások [Mediabox HD – Pace HD]	96
Biztonsági előírások [Mediabox DVR – Thomson DVR]	98
Biztonsági előírások [Mediabox HD DVR – Cisco HD DVR]	100
1. Függelék — Települések aktiválási kódjai	102
2. Függelék — A távirányító beállítási kódjai	105

# Bevezetés

Köszöntjük Önt a Vodafone Digitális Kábeltv-előfizetők táborában.

A Digitális Kábeltv a gondtalan kikapcsolódást hozza el az Ön otthonába a Mediabox, és az általa nyújtott számos kényelmi szolgáltatás segítségével:

- Élesebb kép és tökéletes hangminőség.
- Akár száznál is több TV csatorna.
- A meglévő földi sugárzású rádióállomások mellett több tucatnyi digitális rádióállomást is élvezhet.
- Mindig hozzáférhető elektronikus műsorújság, amellyel bármikor megjelenítheti a műsorinformációkat a képernyőn.
- Különleges beállítások, mint például a csatornák lezárása PIN kóddal.
- A mediaboxot folyamatosan újabb funkciókkal és interaktív szolgáltatásokkal frissítjük, így naprakészen tartjuk Önt, hogy ne maradjon le semmiről.
- Élő műsor felvétele, megállítása, visszatekerése [Mediabox HD DVR –Cisco HD DVR].
- HD képminőség élvezete [Mediabox HD DVR –Cisco HD DVR, Mediabox HD - Pace HD].

## Fontos

Kérjük, hogy a mediabox bekapcsolása előtt olvassa el az „Biztonsági előírásokat” és az „Üzembehelyezési segédletet”, amely lépésenként végigvezeti Önt a telepítés folyamatán, majd a sikeres telepítést követően a „Használati útmutatóban” részletesen bemutatjuk Önnek a távirányítót, a menürendszert, a kényelmi szolgáltatásokat és az egyéb beállításokat.

Amennyiben az „Üzembehelyezési segédlet” és a „Használati útmutató” elolvasása után további kérdés merülne fel Önben, vagy a telepítés folyamán váratlan körülménnyel találkozik, akkor kérjük, hívja Ügyfélszolgálatunkat a 1270-es telefonszámon.

# Biztonsági előírások és környezettel kapcsolatos információk

A Vodafone Magyarország Zrt. szavatolja, hogy az általa forgalmazott digitális beltéri egységek minden tekintetben megfelelnek a hatályos érintésvédelmi szabványoknak, de kérjük, hogy fordítson Ön is kiemelt figyelmet a biztonságos használatra, ezért fontos, hogy gondosan tanulmányozza át az alábbi előírásokat. Amennyiben bármilyen kérdés merülne fel a berendezések beüzemelésével vagy biztonságos működtetésével kapcsolatban, kérjük, lépjen kapcsolatba Ügyfélszolgálatunkkal a 1270-es számon.

## A Mediabox elhelyezése, beüzemelése és használata során betartandó utasítások:

- A Mediabox-ot csúszásmentes felületen helyezze el!
- Ne tegye ki a készüléket sugárzó napfénynek, és egyéb hőhatásnak (pl. fűtőtest), valamint ne telepítse a berendezést robbanásveszélyes helyre!  
A mediabox legfeljebb 45 Celsius-fokos hőmérsékletű környezetben használható!
- A tűzvédelem- és a megfelelő szellőzés érdekében ne helyezze a berendezést puha felületre (pl. terítő, szőnyeg), és ne zárja le a mediabox szellőzőnyílásait!  
Ajánlott szabad hely a készülék körül: 7-10 cm!
- Védje meg a készüléket nevenségtől, lecsapódó párától és egyéb folyadékoktól!  
A mediabox legfeljebb 75%-os páratartalmú környezetben használható!
- A berendezés tisztítását kikapcsolt állapotban, enyhén nedves (cseppmentes) kendővel végezze, és ne használjon erős oldószert!
- A csatlakozókábeleket elvezetését gondosan tervezze meg, elkerülve ezzel az elesésből adódó baleseteket!
- Megfelelő minőségű csatlakozókábeleket használjon a készülékek összekötéséhez!
- A csatlakozóvégződéseket ne érintse meg fém tárggyal!
- A készüléket csak olyan fali aljzathoz csatlakoztassa, amely megfelel a hatályos érintésvédelmi szabványoknak, és villámlás esetén ajánlott megszüntetni az elektromos- és antennakapcsolatot, ehhez biztosítsa a fali aljzatok jó megközelíthetőségét!
- Ne nyissa fel a berendezést!
- A készülék kizárólag 230V/50Hz váltóáramú hálózaton használható!
- Meghibásodás esetén a mediaboxot csak a Vodafone Magyarország Zrt. vagy szerződéses szervizpartnerei javíthatják! Ellenkező esetben a Vodafone Magyarország Zrt. jótállási kötelezettsége megszűnik!
- A nem rendeltetésszerű használatból eredő (pl. rongálás, beázás) meghibásodások esetén a felelősség és a felmerülő költségek az Előfizetőt terhelik!

## A készülék azonosítása:

A készülék modellszáma, sorozatszám és elektromos besorolása megtalálható a készülék alján lévő címkén.

## Figyelem!

A Vodafone Magyarország Zrt. nem tudja szavatolni az Ön- és készüléke biztonságát, amennyiben a hátlapon található („Szavatosság érvénytelen, ha ez sérült, vagy eltávolították”) címkét eltávolítja, valamint a berendezést felnyitja!



Ez a szimbólum garantálja, hogy a termék megfelel a 2006/95/EC, 89/336/EEC jelzésű, a biztonságra, az elektromágneses kompatibilitásra és a jelölésmódra vonatkozó európai előírásoknak.

## A környezettel kapcsolatos információk:

- Az elemek veszélyes anyagokat tartalmaznak, amelyek szennyezik a környezetet, ezért azokat az arra kijelölt gyűjtőkben helyezze el.
- Kérjük, biztosítsa a termék csomagolásánál az újrahasznosítás lehetőségét.
- Amennyiben hosszabb ideig nem használja a központi egységet, kérjük, kapcsolja készenléti állapotba, mert ezzel is energiát takaríthat meg.

## Javaslat

A Vodafone által forgalmazott mediaboxok egyedi biztonsági szabályairól és műszaki adatairól részletesebben a kézikönyv végén található „Biztonsági előírások” fejezetben olvashat.

# 1. Digitális Kábeltv Üzembehelyezési segédlet

[Mediabox SD – Pace SD]

[Mediabox DVR – Thomson DVR DCI6221UPC]

[Mediabox DVR – Thomson DVR DCI62UPC]

[Mediabox HD DVR – Cisco HD DVR]

[Mediabox HD – Pace HD]

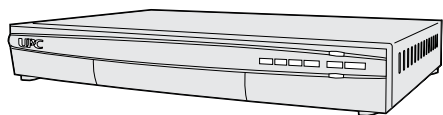

Mediabox smart kártyával,  
ami a készülék elején található kártyafogadóban van.



Távírányító 2 db  
AA elemmel.

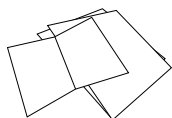

Útmutatók  
és leírások



230 voltos  
hálózati tápkábel

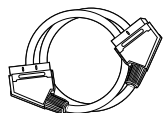

SCART kábel (Euro-SCART)<sup>1</sup>



HDMI kábel<sup>1</sup>



Koax kábel  
1,2 méteres

## 1.1. A telepítőcsomag tartalma

A Mediabox telepítőcsomag a képen is látható készüléket és kiegészítőket tartalmazza:

- Mediabox smart kártyával.
- Távírányító 2 db AA elemmel.
- 230 V hálózati tápkábel.
- Koax kábel.
- SCART kábel (Euro-SCART)<sup>1</sup> vagy HDMI kábel<sup>1</sup>.

Amennyiben HD-képes mediaboxszal és tévékészülékkel rendelkezik, akkor HDMI kábel ajánlott a csatlakozáshoz, egyéb esetekben viszont SCART kábel szükséges. A HDTV-adások vételére alkalmas mediaboxhoz HDMI kábelt, a HDTV-adások vételére nem alkalmas készülékhez SCSi kábelt mellékelünk.

- Felhasználói kézikönyv.

### Megjegyzés

A mediabox és a távírányító eltérhet a képen szereplőtől.

Amennyiben bármilyen – a képen feltüntetett és az adott mediaboxhoz tartozó – alkatrész hiányzik a csomagból, kérjük, hívja Ügyfélszolgálatunkat a 1270-es telefonszámon.

Mediabox hátlap [Mediabox SD – Pace SD]

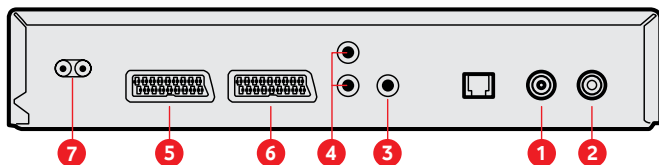

Mediabox hátlap [Mediabox HD – Pace HD]

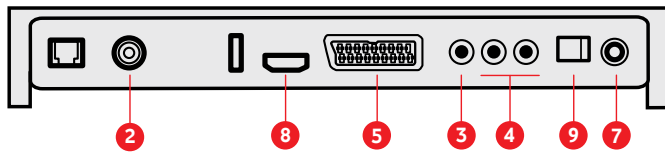

Mediabox hátlap [Mediabox DVR – Thomson DVR DCI 6221UPC]

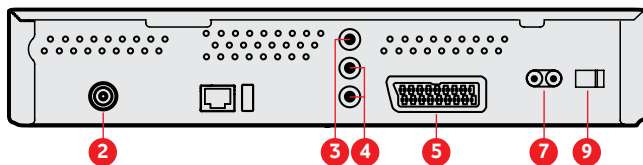

Mediabox hátlap [Mediabox DVR – Thomson DVR DCI62UPC]

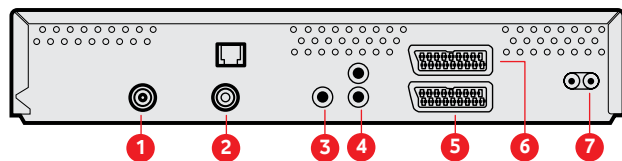

Mediabox hátlap [Mediabox HD DVR – Cisco HD DVR]

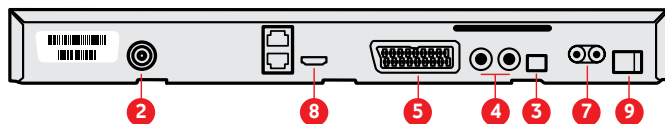

## 1.2. A Mediabox csatlakoztatása

### A Mediabox csatlakozási lehetőségei

- 1. RF Out – RF-kimenet** Ezen keresztül csatlakoztathatja a Mediaboxot a tévékészülékhez, hogy a tévékészüléken továbbra is elérhetőek legyenek a hagyományos analóg adások.
- 2. RF In – RF-bemenet** Ezen keresztül csatlakoztathatja a Mediaboxot a kábeltv hálózathoz.
- 3. Digital Audio Out – Digitális Audio-kimenet** Ezen keresztül csatlakoztathatja a Mediaboxot házimozis rendszerhez.
- 4. Audio out – Audio-kimenet** Ezen keresztül csatlakoztathatja a Mediaboxot a saját hangrendszeréhez.
- 5. TV** Ezen a SCART csatlakozón keresztül csatlakoztathatja a Mediaboxot a tévékészülékhez.\*
- 6. VCR/DVD** Ezen a SCART csatlakozón keresztül csatlakoztathatja a Mediaboxot videomagnóhoz, DVD-felvétőhöz vagy DVD-lejátszóhoz.
- 7. Hálózati csatlakozó** Ezen keresztül csatlakoztathatja a Mediaboxot a 230 voltos elektromos hálózathoz.
- 8. HDMI csatlakozó** Ezen keresztül csatlakoztathatja a Mediabox HDTV vételére is alkalmas típusát a HD-adások vételére is alkalmas tévékészülékhez.
- 9. Be/ki gomb** A Mediabox be-, illetve kikapcsolására szolgál.

#### \* Megjegyzés

Régebbi típusú tévékészülékeknél előfordulhat, hogy nem rendelkeznek SCART csatlakozóval. Ilyen esetekben egy SCART/RCA átalakító használata szükséges, amely beszerezhető bármely műszaki- vagy elektronikai szaküzletben.



### 1.2.1. A Mediabox csatlakoztatása tévékészülékhez [Mediabox SD – Pace SD]

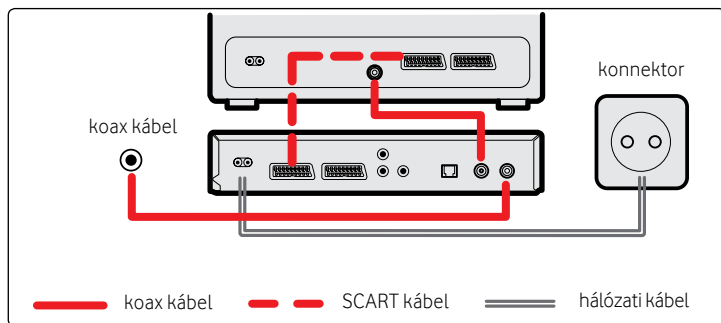

#### 1. lépés

Kösse be a bejövő koax kábelt a mediabox RF bemenetébe.

#### 2. lépés

Kapcsolja ki a tévékészüléket az előlapon található hálózati kapcsolóval, majd egy második koax kábellel kösse össze a tévékészülék antennabemenetét a mediabox RF kimenetével.

#### 3. lépés

Kösse össze a tévékészüléket és a mediaboxot SCART kábellel. Ezt követően a hálózati kábelt csatlakoztassa a mediaboxhoz és a fali aljzathoz, majd kapcsolja be a tévékészüléket és a mediaboxot a távirányítóval.

### 1.2.2. A Mediabox csatlakoztatása tévékészülékhez [Mediabox HD – Pace HD]

#### 1. lépés

Kösse be a bejövő koax kábelt a mediabox RF bemenetébe.

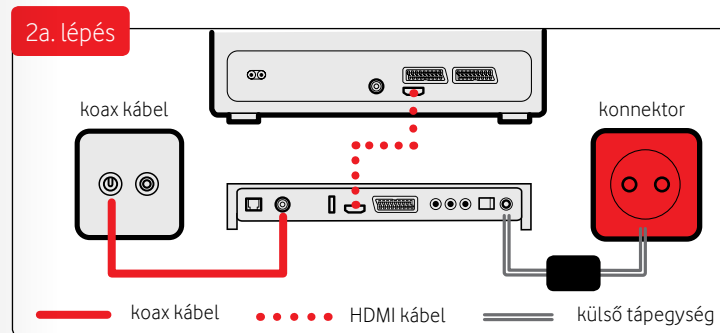

#### 2a. lépés

Ha tévékészüléke rendelkezik HDMI csatlakozóval, akkor a HDMI kábel segítségével csatlakoztassa azt a mediabox HDMI csatlakozójához. Amennyiben tévékészüléke nem rendelkezik HDMI csatlakozóval, akkor használja a SCART csatlakozót a **2b. lépés szerint**.

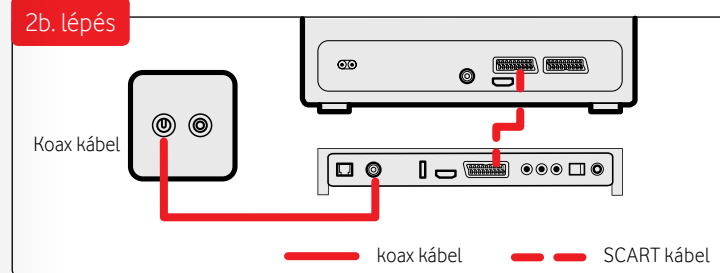

#### 2b. lépés

Kapcsolja ki a tévékészüléket, majd kösse össze a mediaboxszal SCART kábelen keresztül.

#### 3. lépés

A HDMI vagy SCART kábel bekötését követően csatlakoztassa a hálózati kábelt a mediaboxhoz és a fali csatlakozóhoz, majd a mediabox hátoldalán található Be/Ki gombot (10. oldal, 9-es pont) kapcsolja be. Végezetül kapcsolja be a tévékészüléket és a mediaboxot a távirányítóval.

### 1.2.3. A Mediabox csatlakoztatása tévékészülékhez [Mediabox DVR – Thomson DVR DCI6221UPC]

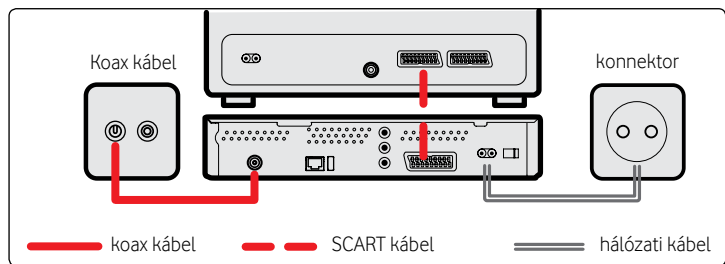

#### 1. lépés

Kösse össze a bejövő koax kábelt a mediabox RF bemenetével.

#### 2. lépés

Kapcsolja ki a tévékészüléket és kösse össze a mediaboxszal SCART kábelen keresztül, majd csatlakoztassa a hálózati kábelt a mediaboxhoz és a fali aljzathoz, végül a mediabox hátoldalán található Be/Ki gombot (10. oldal, 9-es pont) kapcsolja be.

Utolsó lépésként kapcsolja be a tévékészüléket és a mediaboxot a távirányítóval.

### 1.2.4. A Mediabox csatlakoztatása TV-készülékhez [Mediabox DVR – Thomson DVR DCI62UPC]

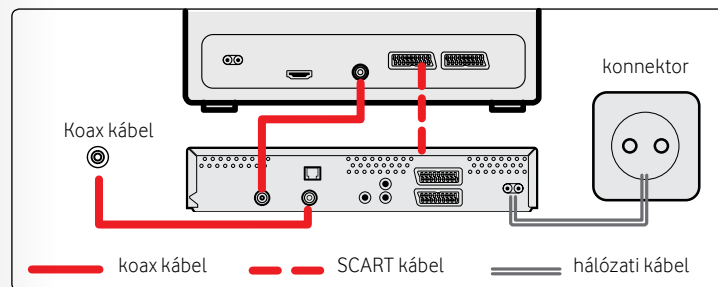

#### 1. lépés

Kösse be a bejövő koax kábelt a mediabox RF-bemenetébe.

#### 2. lépés

Kapcsolja ki a tévékészüléket, majd egy második koax kábellel kösse össze a készülék antennabemenetét a mediabox RF-kimenetével.

#### 3. lépés

Kösse össze a tévékészüléket a mediaboxszal SCART kábelen keresztül, majd csatlakoztassa a hálózati kábelt a mediaboxhoz és a fali csatlakozóhoz, végül kapcsolja be a tévékészüléket és a mediaboxot a távirányítóval.

### 1.2.5. A Mediabox csatlakoztatása tévékészülékhez [Mediabox HD DVR – Cisco HD DVR]

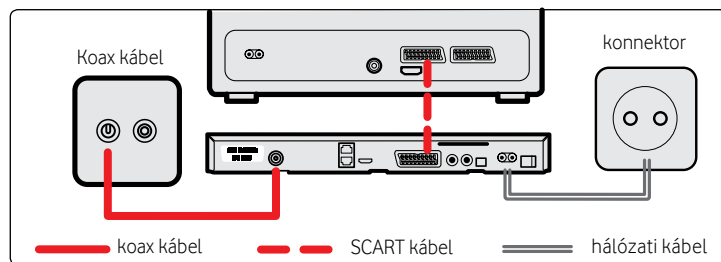

#### 1. lépés

Kösse be a bejövő koax kábelt a mediabox RF-bemenetébe.

#### 2. lépés

Amennyiben tévékészüléke rendelkezik HDMI csatlakozóval, akkor a HDMI kábel segítségével csatlakoztassa a mediabox HDMI csatlakozójához.

#### 3. lépés

Amennyiben tévékészüléke nem rendelkezik HDMI csatlakozóval, akkor használjon SCART kábelt az összekötéshez. Ezt követően csatlakoztassa a hálózati kábelt a mediaboxhoz és a fali aljzathoz, majd a mediabox hátoldalán található Be/Ki gombot (10. oldal, 9-es pont) kapcsolja be. Végül lépésként indítsa el a tévékészüléket és a mediaboxot a távirányítóval.

A

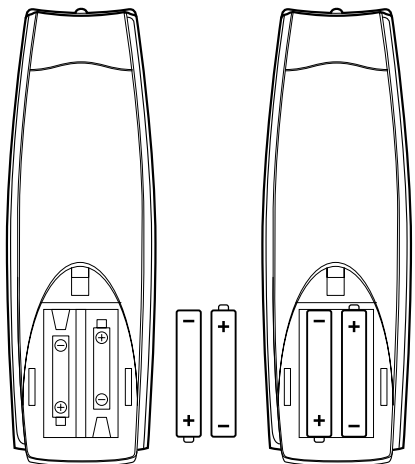

B

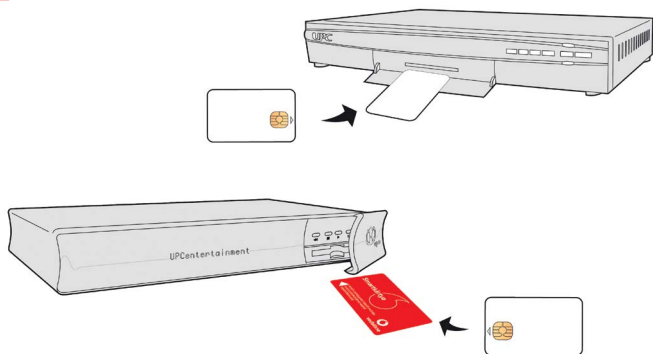

## 1.3. A Mediabox aktiválása

A készülék beüzemelése során aktiválnia kell a Mediabox-ot, hogy képes legyen a digitális csatornák vételére. Az aktiválási folyamat 15 percet vesz igénybe.

### 1.3.1. Az aktiválás előkészítése

**A.**

Helyezze be az elemeket megfelelő módon a csomagban mellékelt távirányítóba.

### **B. Smart Card (a továbbiakban smart kártya)**

A Vodafone digitális szolgáltatásait csak a mediaboxhoz mellékelt smart kártyával tudja igénybe venni, amely tartalmazza az Ön előfizetéséhez tartozó információkat.

Kérjük, ellenőrizze, hogy a smart kártya elhelyezésre került a mediabox előlapján lévő kártyafogadó egységben. Amennyiben ez nem történt meg, akkor helyezze be a smart kártyát a kártyafogadó egységbe a kártyán lévő chip egységgel (aranszínű rész) lefelé és előre az ábrán feltüntetett módon.

#### JavaSlat

Mindig hagyja a smart kártyát a mediaboxban.

#### Megjegyzés

Az Ön készüléke eltérhet a képen látható mediaboxtól.



### C.

Kapcsolja be a tévékészüléket. Ha a tévékészülék bekapcsolása után az „Ország kiválasztás” képernyő jelenik meg, akkor a mediabox automatikusan bekapcsolt, amint a 230 voltos elektromos hálózathoz csatlakoztatta. Ebben esetben folytassa az aktiválást a 1.3.2. pontban leírtaknak megfelelően. Amennyiben nem látja az „Ország kiválasztás” képernyőt, akkor folytassa a telepítést a „D” lépéssel.

### D.





Kapcsolja be a mediaboxot a távirányítón lévő  gomb megnyomásával. Rövid időn belül meg kell jelennie az „Ország kiválasztás” képernyőnek. Amennyiben ez nem történik meg, akkor ellenőrizze, hogy a megfelelő A/V (audio-/video) bemenet került kiválasztásra a tévékészülékén.

Ha még ezek után sem jelenik meg az „Ország kiválasztás” képernyő, akkor ellenőrizze az összes kábelcsatlakozást, és kezdje újra az aktiválást a „B” lépéstől. Amennyiben minden csatlakozás megfelelő, és többszöri próbálkozás után sem sikerül eljutni az „Ország kiválasztás” képernyőig, akkor kérjük, hívja Ügyfélszolgálatunkat a 1270-es számon.

#### Figyelem!

Kérjük, ne kapcsolja ki a Mediaboxot az aktiválási folyamat során, mert az a készülék meghibásodását okozhatja!

### 1.3.2. Ország kiválasztása

Az „Ország kiválasztás” képernyőn válassza ki Magyarországot a távirányító     gombjainak segítségével, majd nyomja meg az  gombot. Ekkor az „Üdvözljük” képernyő jelenik meg, és folytatódik a telepítés.

### 1.3.3. Aktiválási kód

#### A.

Válassza ki az „1. Függlékből” annak a településnek az aktiválási kódját, ahol a mediabox beüzemelésre kerül.

#### B.

A távirányító számbillentyűinek segítségével írja be a kiválasztott aktiválási kódot, majd nyomja meg az  gombot a folytatáshoz.

#### C.

Az aktiválási kód megadása után a „Digitális Televízió – Állapot” képernyő lesz látható.

#### Figyelem!

Amennyiben hibaüzenet jelenik meg az aktiválási folyamat során, akkor a távirányítón lévő  visszairányú nyíl ábrázoló gomb segítségével visszatérhet az előző képernyőkre, és újratekintheti az aktiválási folyamatot. Ha többszöri próbálkozás után is hibát jelez a telepítő, vagy nem jelenik meg valamilyik képernyő, akkor kérjük, hívja Ügyfélszolgálatunkat a 1270-es számon.

### 1.3.4. Állapotellenőrzés

#### A.

Ellenőrizze, hogy az aktiválási kódnak megfelelő település neve jelenik meg a „Helység” sorban. Az alábbi aktiválási kódok esetén (minden adott kódhoz tartozó településnél) a következő településnév megjelenése a helyes:

122 – Budapest XXII. Kerület, 220 – Monor, 237 – Dabas, 276 – Nagykáta  
540 – Mezőtúr, 762 – Pécs, 822 – Balatonalmádi

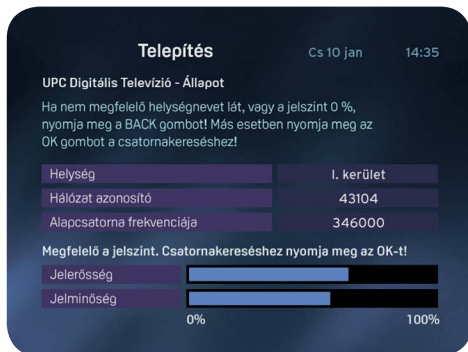

B.

Ha a jelminőség elérte a 100%-ot, akkor nyomja meg az **OK** gombot, amely után a „Csatornakeresés” képernyő jelenik meg.

### 1.3.5. Csatornák keresése

A „Csatornakeresés” képernyő megjelenésével automatikusan betöltődnek az Ön lakhelyén rendelkezésre álló csatornák, majd amint az alsó csík a keresés eléri a 100%-ot, a telepítő továbblép a „Csatornakeresés eredménye” képernyőre.

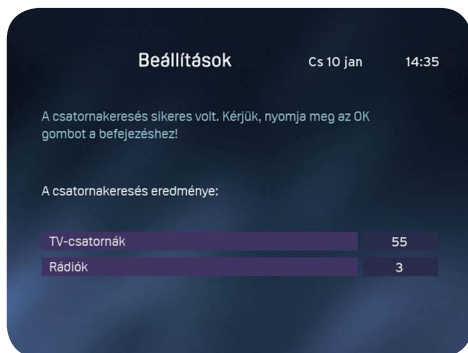

### 1.3.6. Az aktiválás befejezése

Nyomja meg az **OK** gombot a távirányítón a mediabox újraindításhoz. Amennyiben az újraindítás sikeres, a telepítés befejeződött. Ha a mediabox nem indul újra automatikusan, kérjük, nyomja meg a **UP** gombot a bekapcsoláshoz.

### 1.3.7. Hálózati kapcsolat ellenőrzése\*

Az ellenőrzés futtatásához, kérjük, nyomja meg a **MEMO** gombot a távirányítón, és a **MEMO** gombok segítségével válassza ki a „Műszaki Teszt” pontot, majd nyomja meg az **OK** gombot.



Ekkor automatikusan elindul az összeköttetés tesztelése, és a következő képernyő lesz látható:

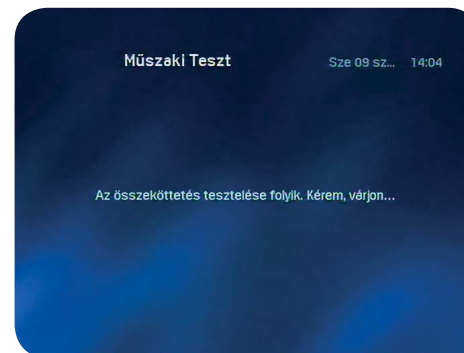

\*A monori kábelhálózat. Pécs (Mecsek-Nyugat), Pécs (Sziget-Észak), Pécs (Sziget-Dél), Dunakeszi, Cegléd, valamint Budapest XI. kerület Albertfalva egyes területein a szolgáltatás nem elérhető.

Amennyiben a mediabox nem jelez hibát, akkor a telepítés sikeresen befejeződött és az alábbi képernyő jelenik meg:



Amennyiben a műszaki teszt hibát jelez, abban az esetben előfordulhat, hogy az Ön otthonában az alábbi – vagy ehhez hasonló régi – zavarűzők valamelyike került beszerelésre az elosztási pontnál. Kérjük, keresse meg és távolítsa el a szűrőt, majd végezze el újra a műszaki tesztet.



Amennyiben a Műszaki teszt továbbra is problémát jelez, kérjük, hívja a Vodafone Ügyfélszolgálatát a 1270-es számon.

## 1.4. Video- és audioberendezések csatlakoztatása

[Mediabox SD – Pace SD]

Videomagnó vagy DVD-felvő Mediaboxhoz történő csatlakoztatásához kérjük, használjon SCART és koax kábelt is.

A DVD-lejátszó csatlakoztatásához elegendő egy SCART kábel.

Amennyiben a tévékészüléke több mint egy SCART csatlakozóval rendelkezik, akkor a videomagnót vagy a DVD-felvőt közvetlenül a tévékészülék második SCART csatlakozójához kötheti.

A HDTV-adások vételére is alkalmas Mediabox esetén HDMI kábel szükséges a SCART kábel helyett.

### Megjegyzés

Az Ön által használt video- és audioberendezés az ábrán feltüntetett készüléktől eltérhet, és a csatlakozási pontjai is különbözhetnek.

### 1.4.1. A Mediabox csatlakoztatása videomagnóhoz vagy DVD-felvevőhöz

- Csatlakoztassa a mediabox RF Out (1) kimenetét a video/DVD-felvevő RF In bemeneti pontjához egy koax kábel segítségével.
- Következő lépésként csatlakoztassa az egyik SCART kábelt a mediabox TV SCART (2) pontjához és a tévékészülék SCART csatlakozójához.
- Majd csatlakoztasson egy második SCART kábelt a mediabox VCR/DVD SCART csatlakozójához (3) és a video/DVD-felvevőhöz.
- Csatlakoztassa a video/DVD-felvevőt a tévékészülék bemenetéhez (4) egy koax kábellel.
- Csatlakoztassa a video/DVD-felvevőt a tévékészülékéhez (5) egy harmadik SCART kábellel.

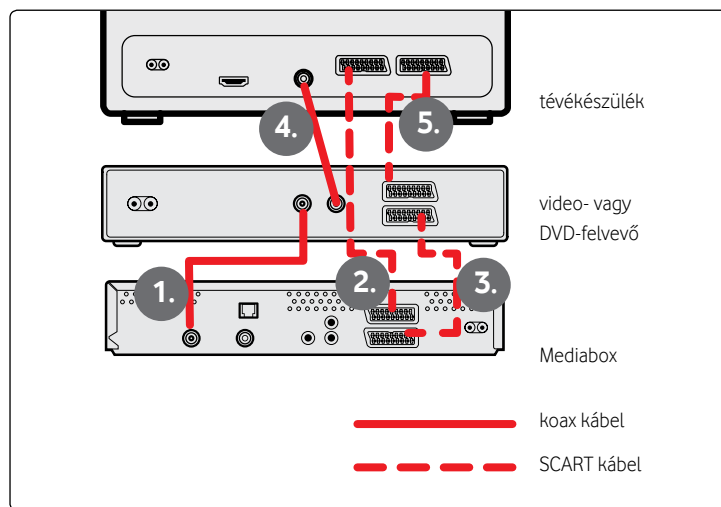

### 1.4.2. A Mediabox csatlakoztatása videomagnóhoz és DVD-lejátszóhoz

- Csatlakoztassa a mediabox RF Out kimenetét (1) a videomagnó RF In bemenetéhez.
- Következő lépésként csatlakoztassa a SCART kábelt a mediabox TV SCART csatlakozójához (2) és a tévékészülékhez.
- Csatlakoztasson egy második SCART kábelt a mediabox VCR/DVD SCART csatlakozójához (3) és a videomagnóhoz.
- Csatlakoztassa a videomagnót a tévékészülék bemenetéhez egy koax kábellel (4).
- Csatlakoztassa a videomagnót a DVD-lejátszóhoz egy harmadik SCART kábellel (5).
- Csatlakoztassa a DVD-lejátszót egy negyedik SCART kábellel a tévékészülék második SCART csatlakozójához (6).

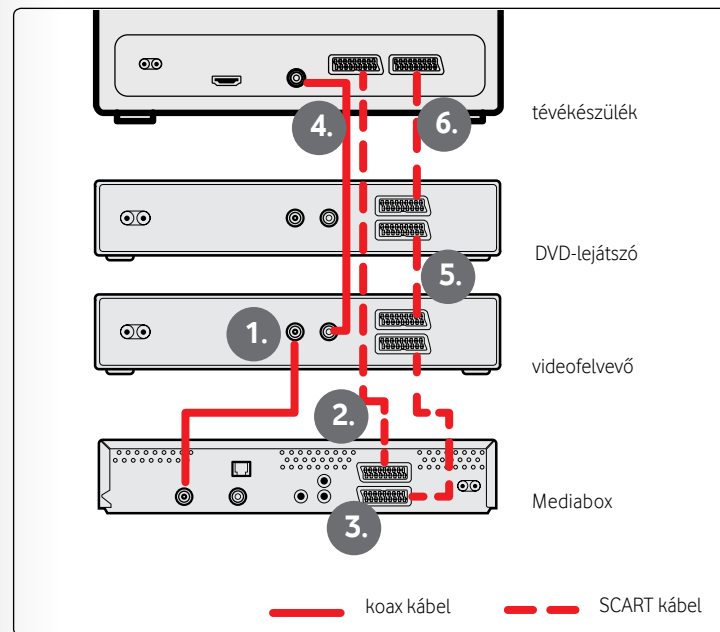



### 1.4.3. A Mediabox csatlakoztatása videomagnóhoz és DVD-felvevőhöz/lejátszóhoz (egyetlen SCART csatlakozós tévékészülék esetén)

- Csatlakoztassa a mediabox RF Out (1) kimenetét a videomagnó RF In bemeneti pontjához egy koax kábel segítségével.
- Következő lépésként csatlakoztassa az egyik SCART kábelt a mediabox VCR/DVD SCART (2) pontjához és a videomagnó SCART csatlakozójához.
- Csatlakoztassa a videomagnó kimenetét a tévékészülék bemenetéhez egy koax kábelrel (3).
- Csatlakoztassa a videomagnót a DVD-felvevőhöz/lejátszóhoz egy második SCART kábelrel (4).
- Csatlakoztassa a DVD-felvevőt/lejátszót a tévékészülékéhez (5) egy harmadik SCART kábelrel

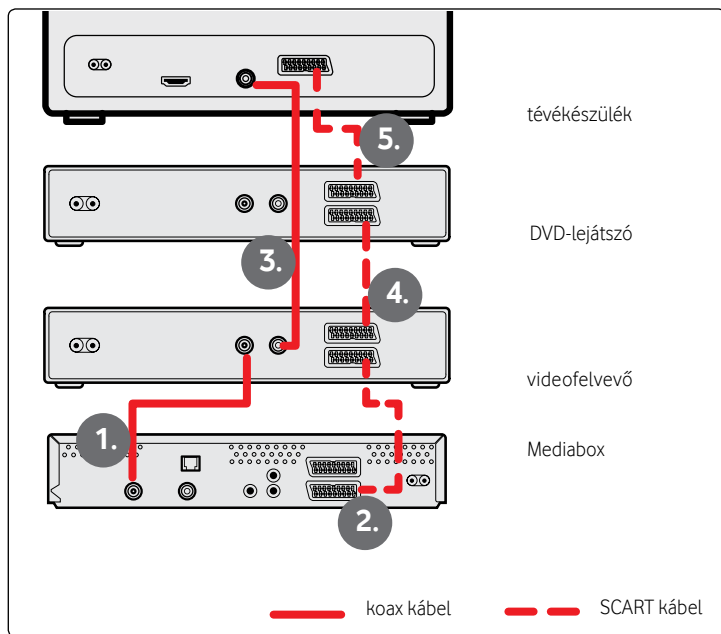

### 1.4.4. A Mediabox és házimozsi rendszer csatlakoztatása (kábelek nincsenek mellékelve)

- Csatlakoztassa a házimozsi rendszer audio input (Dolby Surround) pontját egy sztereo kábelrel a Mediabox Digital Audio Out (2) pontjához.

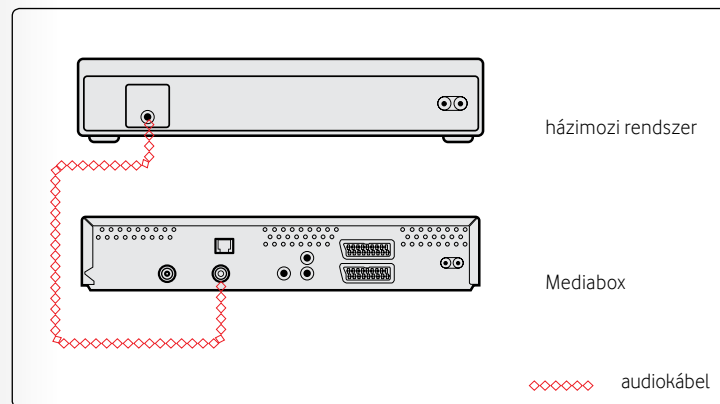

### 1.4.5. A Mediabox és hangerősítő csatlakoztatása (kábelek nincsenek mellékelve)

- Csatlakoztassa az erősítőrendszer audiobemeneti (input) pontjaihoz a Mediabox audiokimeneti pontjait (1).

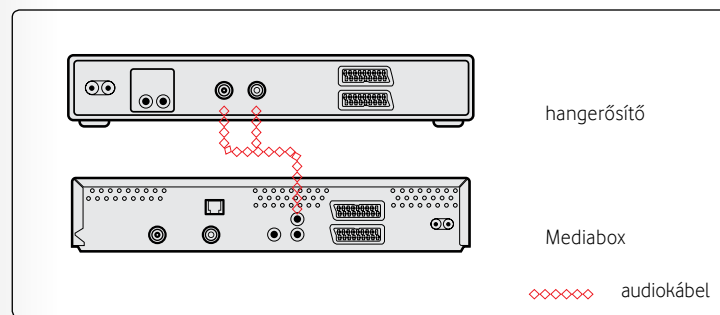

# 1.5. Video- és audióberendezések csatlakoztatása

[Mediabox HD DVR – Cisco HD DVR; Mediabox HD – Pace HD]

Videomagnó vagy DVD-felvevő berendezés Mediabox-hoz történő csatlakoztatására kérjük, használjon SCART kábelt. Amennyiben a tévékészüléke több mint egy SCART csatlakozóval rendelkezik, akkor videomagnót vagy a DVD-felvevőt közvetlenül a tévékészülék második SCART csatlakozójához kötheti. A HDTV-adások vételére is alkalmas Mediabox esetén HDMI kábel szükséges a SCART kábel helyett.

### Megjegyzés

Az Ön által használt video- és audióberendezés az ábrán feltüntetett készüléktől eltérhet, és a csatlakozási pontjai is különbözhetnek.

## 1.5.1. A Mediabox csatlakoztatása videomagnóhoz vagy DVD-felvevőhöz

- Csatlakoztasson egy SCART kábelt a mediabox VCR/DVD SCART csatlakozójához (1) és a video/DVD-felvevőhöz.
- Csatlakoztassa a video/DVD-felvevőt a tévékészülékéhez (2) egy második SCART kábellel.

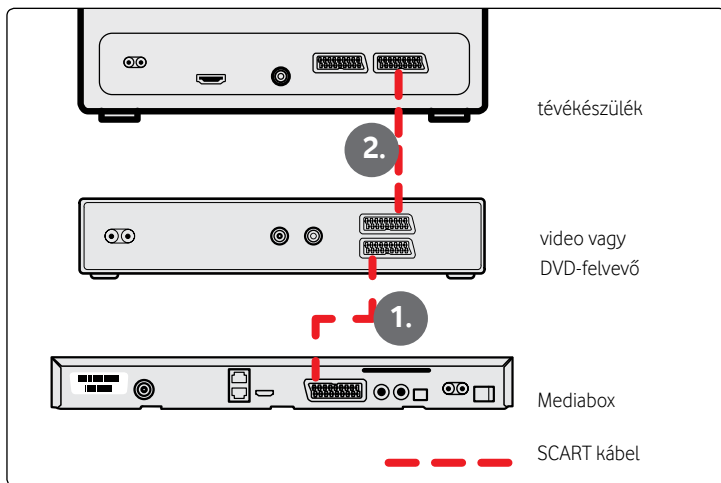

## 1.5.2. A Mediabox csatlakoztatása videomagnóhoz és DVD-lejátszóhoz

- Csatlakoztasson egy SCART kábelt a mediabox VCR/DVD SCART csatlakozójához (1) és a videomagnóhoz.
- Csatlakoztassa a videomagnót a DVD-lejátszóhoz egy második SCART kábellel.
- Majd csatlakoztassa a DVD-lejátszót egy harmadik SCART kábellel a tévékészülék SCART csatlakozójához (3).

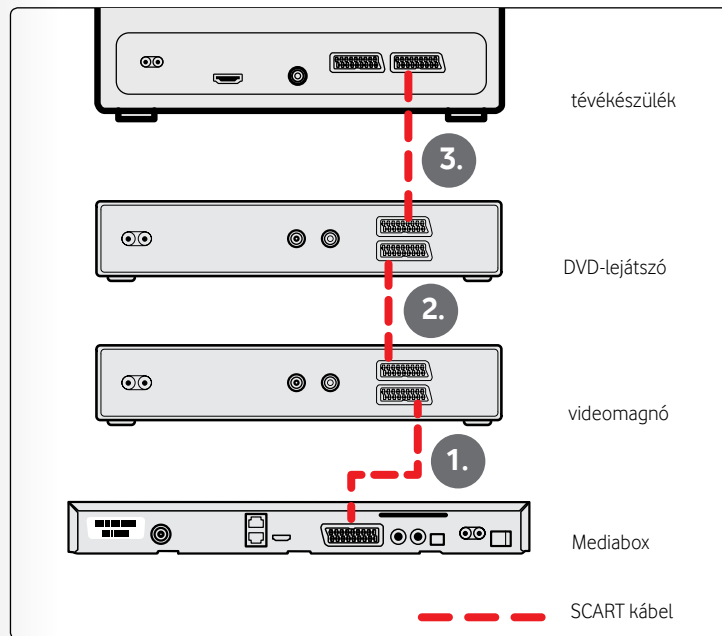

### 1.5.3. A Mediabox csatlakoztatása videomagnóhoz és DVD-felvevőhöz/lejátszóhoz (egyetlen SCART csatlakozós tévékészülék esetén)

- Csatlakoztassa az egyik SCART kábelt a mediabox VCR/DVD SCART (1) pontjához és a videomagnó SCART csatlakozójához.
- Csatlakoztassa a videomagnót a DVD-felvevőhöz/lejátszóhoz egy második SCART kábellel (2).
- Csatlakoztassa a DVD-felvevőt/lejátszót a tévékészülékéhez (3) egy harmadik SCART kábellel

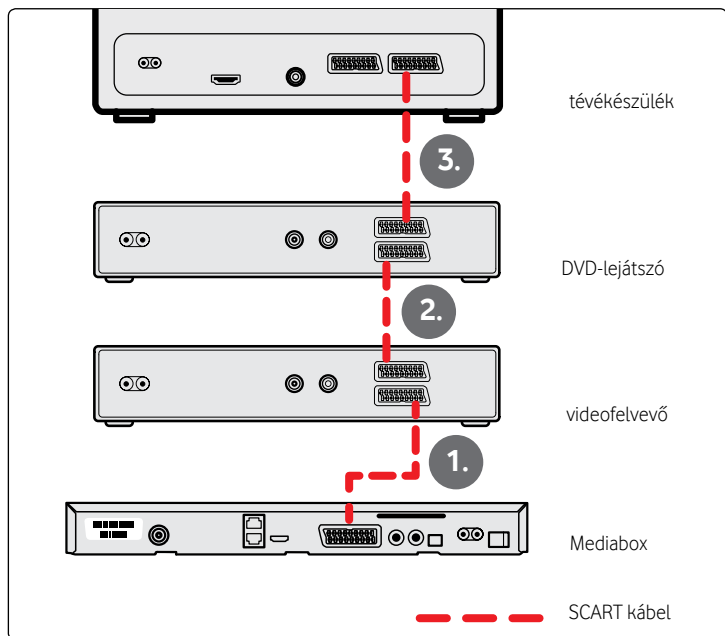

### 1.5.4. A Mediabox és házimozsi rendszer csatlakoztatása (kábelek nincsenek mellékelve)

- Csatlakoztassa a házimozsi rendszer audio input (Dolby Surround) pontját egy coax vagy optikai kábellel a Mediabox Digital Audio Out (2) pontjához.

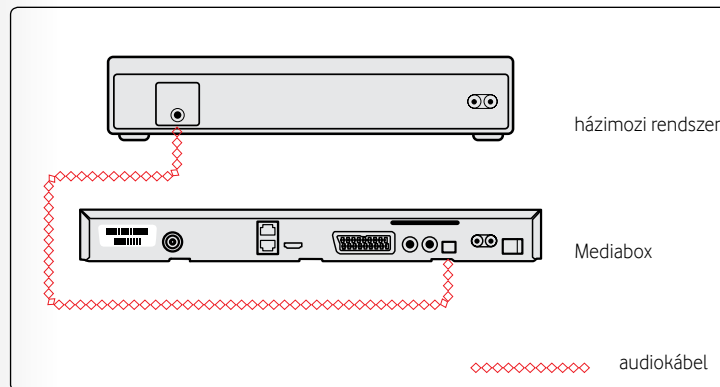

### 1.5.5. A Mediabox és hangerősítő csatlakoztatása (kábelek nincsenek mellékelve)

- Csatlakoztassa az erősítőrendszer audiobemeneti (input) pontjaihoz a Mediabox audiokimeneti pontjait (1).

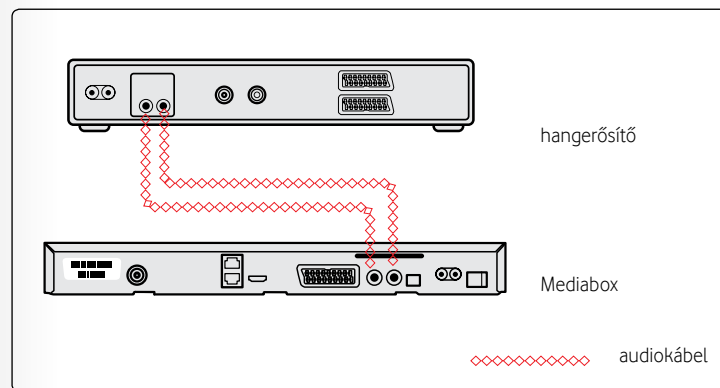

## 2. Használati útmutató

[Mediabox SD – Pace SD]

[Mediabox DVR – Thomson DVR DCI6221UPC]

[Mediabox DVR – Thomson DVR DCI62UPC]



[Mediabox HD DVR – Cisco HD DVR]

[Mediabox HD – Pace HD]

# A Használati útmutatóról

Az útmutató a mediabox szolgáltatásainak használatáról nyújt tájékoztatást.

Fontos tudnivalók a mediabox használatához:

- Mindig figyelmesen olvassa el a biztonsági előírásokat a digitális kábeltv használata előtt.
- Soha ne csatlakoztasson berendezést a mediaboxhoz, amíg az áram alatt van.
- Kapcsolja a mediaboxot készenléti állapotba, amikor nem használja.  
Ehhez nyomja meg a  gombot a távirányítón vagy a mediabox elején. Ebben az állapotban a mediabox folyamatosan csatlakozik a Vodafone hálózatához, hogy a digitális szolgáltatások naprakészek legyenek. Készenléti állapotban a mediabox elején az óra látható, és a  jel pirosan világít. Mediabox HD – Pace HD 7111-es modell esetében a készenléti üzemmód aktiválását követően a mediabox automatikusan alacsony fogyasztású módba kapcsol. A mediabox kijelzőjén ilyen esetben az OFF szó jelenik meg. Az alacsony fogyasztású mód beállításainak leírását a 2.4.5. pontban a „Kikapcsolási beállítások„ résznél részletezzük.
- Figyelmesen nézze át a teljes „Felhasználói kézikönyvet”, hogy mindig gyorsan megtalálja a fontos információkat a digitális kábeltvről. Ha elveszíti a „Használati útmutatót”, letöltheti a Vodafone honlapjáról, vagy hívja Ügyfélszolgálatunkat a 1270-es telefonszámon.

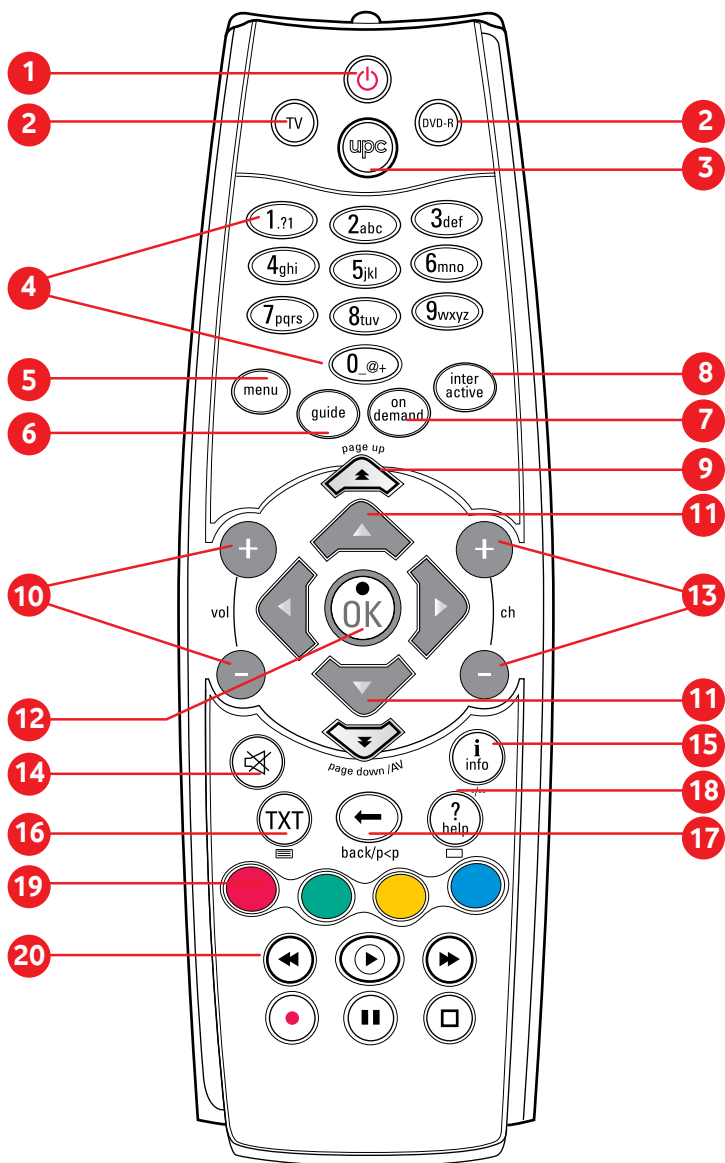

## 2.1. A távirányító

A mediaboxhoz tartozó távirányítót a Vodafone által kínált szolgáltatások optimális használatára tervezték.

A távirányító gombjainak áttekintése  
 [Mediabox DVR – Thomson DVR DCI6221UPC]  
 [Mediabox DVR – Thomson DVR DCI62UPC]

1. **Kikapcsolás** Kikapcsolja a mediaboxot.
2. **TV, DVD-R** Beállíthatja a távirányítót a tévékészülék, videofelvevő vagy DVD-lejátszó/ felvevő irányítására (2.1.1. fejezet).
3. **Mediabox bekapcsolása**, vagy visszaléphet vele a menüből a teljes képernyős műsorhoz, amit legutóbb nézett.
4. **Gombok 0-9-ig** Csatornát választhat a mediaboxon, beütheti a PIN kódot, vagy választhat az opciók között.
5. **Menü** Megjeleníti a Főmenüt (2.4. fejezet).
6. **Guide** Megjeleníti a Műsorújságot (2.4.1. fejezet).
7. **On Demand** Megjeleníti a Videotár menüjét\* (2.4.2. fejezet).
8. **Interactive** Megjeleníti az Interaktív menüt.
9. **Page down/page up** Az oldalak gördítése felfelé/lefelé.
10. **Vol +/-** Hangerő változtatása. A mediabox távirányítóját a tévékészülék vezérlésére is be kell állítani, hogy ez a funkció elérhető legyen.
11. **Nyílombok** Navigáció a menüben.
12. **OK** Menü opciók és kiválasztások megerősítése.
13. **Ch +/-** Csatornaváltás lépésenként előre/hátra.
14. **Mute** Hang némítás be-/kikapcsolása.
15. **Info** Műsorinformáció megjelenítése/elrejtése.
16. **TXT** Teletext megjelenítése/elrejtése.
17. **Back** Visszalépés a korábbi csatornára vagy képernyőre.
18. **Help** Teljes képernyős információt jelenít meg a távirányító leggyakrabban használt gombjairól.
19. **Színes gombok** A képernyőn látható színes gombok kiválasztására.
20. A mediabox élő tévéadás felvevő, videofelvevő vagy DVD-lejátszó funkcióit működtető gombok.

\*Kérjük, keresse fel a [www.vodafone.hu](http://www.vodafone.hu) honlapot a szolgáltatás elérhetőségével kapcsolatban.

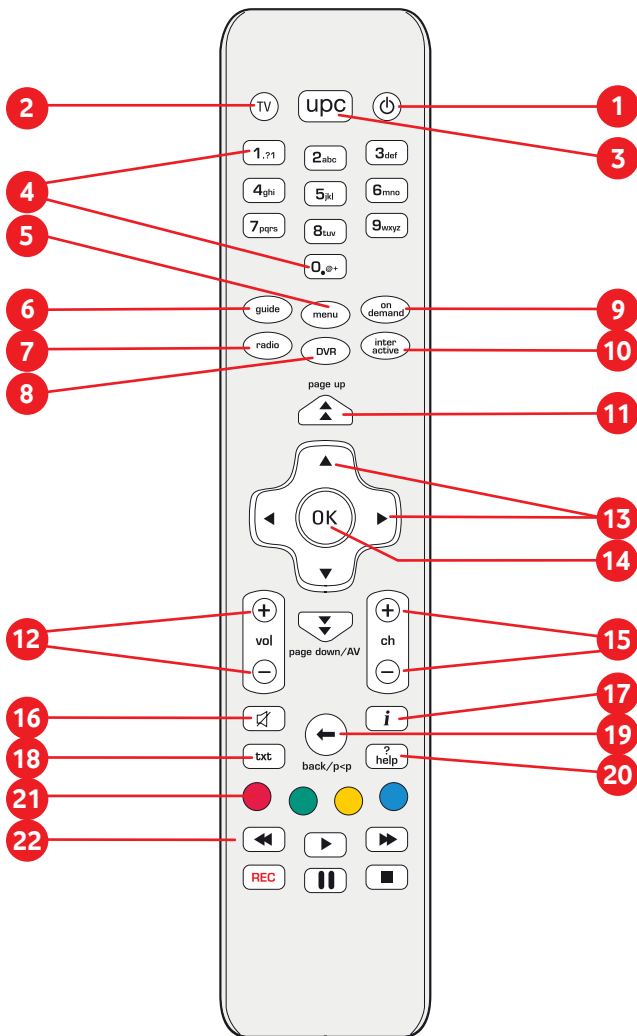

## A távirányító gombjainak áttekintése

[Mediabox SD – Pace SD, Mediabox HD DVR – Cisco HD DVR, Mediabox HD - Pace HD]

1. **Kikapcsolás** Kikapcsolja a mediaboxot.
2. **TV** Beállíthatja a távirányítót a tévékészülék, videofelvevő vagy DVD-lejátszó/ felvevő irányítására (2.1.1. fejezet).
3. **Mediabox bekapcsolása**, vagy visszaléphet vele a menüből a teljes képernyős műsorhoz, amit legutóbb nézett.
4. **Gombok 0-9-ig** Csatornát választhat a mediaboxon, beütheti a PIN kódot, vagy választhat az opciók között.
5. **Menü** Megjeleníti a főmenüt (2.4. fejezet).
6. **Guide** Megjeleníti a Műsorújságot (2.4.1. fejezet).
7. **Radio** Megjeleníti a Digitális rádió menüjét (2.4.4. fejezet).
8. **DVR** Megjeleníti a Digitális Műsorrögzítő menüjét Mediabox HD DVR esetén (2.4.3. fejezet).
9. **On Demand** Megjeleníti a Videotár menüjét\* (2.4.2. fejezet).
10. **Interactive** Megjeleníti az Interaktív menüt.
11. **Page down/page up** Az oldalak gördítése felfelé/lefelé.
12. **Vol +/-** Hangerő változtatása. A mediabox távirányítóját a tévékészülék vezérlésére is be kell állítani, hogy ez a funkció elérhető legyen.
13. **Nyílombok** Navigáció a menüben.
14. **OK** Menü opciók és kiválasztások megerősítése.
15. **Ch +/-** Csatornaváltás lépésenként előre/hátra.
16. **Némítás** Hang némítás be-/kikapcsolása.
17. **Info** Műsorinformáció megjelenítése/elrejtése.
18. **TXT** Teletext megjelenítése/elrejtése.
19. **Back** Visszalépés a korábbi csatornára vagy képernyőre.
20. **Help** Teljes képernyős információt jelenít meg a távirányító leggyakrabban használt gombjairól.
21. **Színes gombok** A képernyőn látható színes gombok kiválasztása.
22. A mediabox **élő televíziós felvevő, videofelvevő vagy DVD-lejátszó funkcióit** működtető gombok.

\*Kérjük, keresse fel a [www.vodafone.hu](http://www.vodafone.hu) honlapot a szolgáltatás elérhetőségével kapcsolatban.

## 2.1.1. A távirányító hangolása egyéb multimédiás készülékekhez



### Kézi beállítás gyártói kódok segítségével





Gyártói kódok segítségével a Mediabox távirányítót beállíthatja úgy, hogy a továbbiakban csak ezt az egy távirányítót kell majd használnia minden otthoni multimédiás eszközhöz kezeléséhez.

A legelterjedtebb multimédiás berendezések gyártói kódjait a Felhasználói kézikönyv végén található „2. Függelékben” vagy a [www.vodafone.hu](http://www.vodafone.hu) oldalon tekintheti meg.

1. Keresse meg az Ön multimédiás berendezéséhez tartozó négy számjegű beállítási kódot a „2. Függelékben” a „A távirányító beállítási kódjai” részben. A kiválasztott kód minden típusú eszközre érvényes (tévékészülék, videofelvevő, DVD-lejátszó/felvevő), viszont a gyártóhoz több beállítási kód is tartozhat, ezért lehetséges, hogy több számsort is ki kell próbálnia az adott eszköz sikeres hangoláshoz.

Amennyiben az Ön multimédiás berendezésének kódja nem található meg a listában, akkor kérjük, kövesse a következő oldalon a „2.1.1.2. Beállítási kód automatikus keresése” részben feltüntetett lépéseket.

2. Nyomja meg a  gombot a távirányító tévémódba kapcsolásához, videofelvevő vagy DVD-lejátszó/felvevő távirányításának programozásához pedig nyomja meg a  gombot.

3. Nyomja meg az  és a  [piros színű] gombokat egyszerre. Várja meg, amíg a távirányítón kétszer felvillan a fény, azon a gombon, amelyikre kódot szeretne programozni  vagy .











4. Üsse be a négy számjegű beállítási kódot a távirányítón található számgombokkal. Ehhez 20 másodperc áll rendelkezésére. Minden beütött számjegy után egyszer felvillan az éppen programozott gomb, majd a negyedik szám után duplán villan, amennyiben helyes a számsor. Ha a gomb nem villan fel kétszer, próbálja meg újra beütni a kódot, vagy próbálkozzon másik beállítási kóddal az 1–4. pontoknak megfelelően.

5. Nyomja meg a  gombot, hogy ellenőrizze, hogy a programozott eszközt ki lehet kapcsolni. Amennyiben nem kapcsol ki, ismétlje meg a fenti lépéseket az 1–4. pontig.

6. Amennyiben az eszköz kikapcsol, amikor megnyomja a  gombot, ellenőrizze, hogy egyéb funkciók mint a Csatorna +/- működnek-e. Ha igen, akkor a távirányító beállítása elkészült és együttműködik a kívánt eszközzel.

### Beállítási kódok automatikus keresése

Amennyiben az adott tévékészülék, videofelvevő vagy DVD-lejátszó/felvevő nem található meg a beállítási kódok listájában, vagy a beállítási kódok nem működnek, kövesse az alábbi lépéseket.

- Kapcsolja be azt a berendezést, amelyhez hozzá kívánja rendelni a távirányítót.
- Amennyiben a tévékészülékhez kívánja hozzárendelni a távirányítót, nyomja meg a  gombot, majd engedje fel (a gomb használatával kereshet beállítási kódot a tévékészülékhez, videofelvevőhöz vagy DVD-lejátszó/felvevőhöz).
- Nyomja meg az  és a  [piros színű] gombokat egyszerre. Várja meg, amíg a programozni kívánt gomb kétszer felvillan, majd engedje fel a gombokat.
- Nyomja meg a   és  gombokat egymás után. A programozni kívánt gomb kétszer felvillan.
- Irányítsa a távirányítót a tévékészülékre és nyomja meg a  gombot.
- Irányítsa a távirányítót a tévékészülékre. Nyomja meg a [ch ] gombot ismételten, amíg a tévékészülék kikapcsol (ha megnyomja a [ch ] gombot, a távirányító egy kikapcsoló jelet küld az adott beállítási kódra reagáló TV-készüléknek). Ha a távirányító talál a tévékészülékhez tartozó beállítási kódot, akkor az eszköz kikapcsol, és ugyanez történik a videofelvevő vagy DVD-lejátszó/felvevő sikeres hangolása esetén is.
- Nyomja meg az  gombot, amint a tévékészülék (vagy egyéb eszköz) kikapcsol, hogy a beállítási kód elmentésre kerüljön.

#### Figyelem!

Lehetséges, hogy a [ch ] gombot többször is meg kell nyomnia, mielőtt megtalálja a helyes beállítási kódot a 'Beállítási kódok automatikus keresésével', és a programozni kívánt készülék kikapcsol, ezért ez a művelet akár 15 percet is igénybe vehet. A beállítási kód keresése alatt kérjük, folyamatosan irányítsa a távirányítót a programozni kívánt készülékre.

### 2.1.2. Elemcsere

A távirányítóhoz tartozik kettő új AA/LR6 alkaline elem.

Nem megfelelő működés esetén elemcsere szükséges az alábbi módon:

- Nyissa fel a távirányító hátlapját.
- Helyezzen be két új elemet a elemek helyén látható ábrának megfelelően (1.3.1. A. pont A Mediabox aktiválása fejezetben), majd zárja le a távirányító hátlapját.

#### Figyelem!

Soha ne használjon egyszerre régi és új, vagy különböző típusú elemeket (pl. normál és alkaline).



## 2.2. Alapfunkciók

A mediabox csatlakoztatását követően a távirányítóval irányíthatja a készülék fő szolgáltatásait. Ez vonatkozik a rendszeresen használt funkciókra, mint a ki- és bekapcsolás, csatornaváltás vagy a hangerő szabályozása, valamint megismerheti a rendkívül hasznos Mini tévéműsort is, amellyel információkat szerezhet az éppen nézett műsorról, új műsorokat kereshet vagy csatornát válthat.

### 2.2.1. A mediabox be- és kikapcsolása

A mediaboxot bekapcsolhatja a készüléken lévő gombbal, vagy a távirányítón lévő , , gombok, vagy bármely számbillentyű megnyomásával. A mediaboxot kikapcsolhatja a készülék elején és a távirányítón is megtalálható gombbal.

### 2.2.2. Csatornaváltás

Több módon is válthat a csatornák között a távirányító segítségével:

A , gombok használata

Gyorsan válthat az egymást követő csatornák között a és gombokkal.

- Nyomja meg a gombot, ha az 1-esről a 2-esre szeretne váltani.
- Nyomja meg a gombot, ha a 2-esről az 1-esre szeretne váltani.

Az egymás utáni csatornák közötti gyors váltáshoz használhatja a mediabox előlapján lévő és gombokat is.

A csatorna számának kiválasztása

A számgombok segítségével közvetlenül válthat bármelyik csatornára.

- Nyomja meg a , , gombokat, ha például a 105-ös csatornára szeretne váltani.

Csatornaváltás a Mini tévéműsor használatával

Részletes leírás a 2.2.3. fejezetben a „Csatornaváltás a Mini tévéműsor használatával” részben.

### 2.2.3. A Mini tévéműsor

Minden csatornaváltáskor, vagy az gomb megnyomása után megjelenik a Mini tévéműsor a képernyőn.

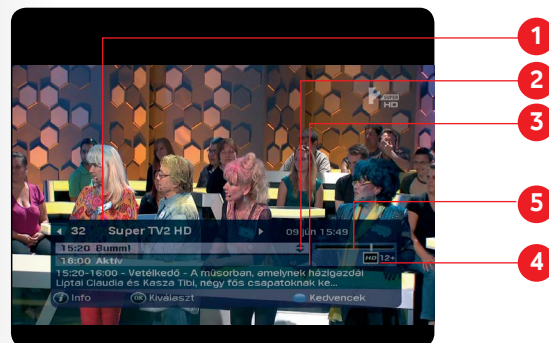

A tévéinfo az alábbi információkat jeleníti meg:

1. Az aktuális csatorna számát és nevét, a dátumot és a pontos időt.
2. Az aktuális műsort a csatornán.
3. Az aktuális műsort követő programot a csatornán.
4. A kijelölt műsorhoz javasolt korhatárt (12, 16, 18).  
Ez az információ nem minden műsor esetében érhető el.
5. Egy sáv mutatja, hogy az aktuális műsornak mekkora hányada telt el.

A műsorinformáció 2, 4 vagy 8 másodperc múlva eltűnik a képernyőről, a beállítástól függően. Erről bővebben a „Beállítások/Elsődleges beállítások/TV-műsor info kijelzés” részben olvashat a 2.4.5. fejezetben az „Elsődleges beállítások” részben.

#### Figyelem!

A és gombokkal történő csatornaváltáskor megjelenő Mini tévéműsor 2, 4 vagy 8 másodperc múlva eltűnik, de ha az gomb használatával jeleníti meg a műsorinformációt, az nem záródik be automatikusan. Nyomja meg az gombot a műsorinformációban kijelölt műsorra történő átváltáshoz. Hasonlóképp, a vagy gombok megnyomásával is eltüntetheti az információs sávot csatornaváltás nélkül.

## Csatornaváltás a Mini tévéműsor használatával

A műsorinformáció segítségével megtekintheti más csatornák kínálatát csatornaváltás nélkül, és ha a látottak alapján úgy dönt, hogy más műsort szeretne nézni, akár azonnal át is válthat. A funkció eléréséhez nyomja meg az **OK** gombot. A Mini tévéműsor megjelenése után az aktuális csatorna és műsor fehér színnel kijelölve látható, alatta pedig a következő műsor olvasható.

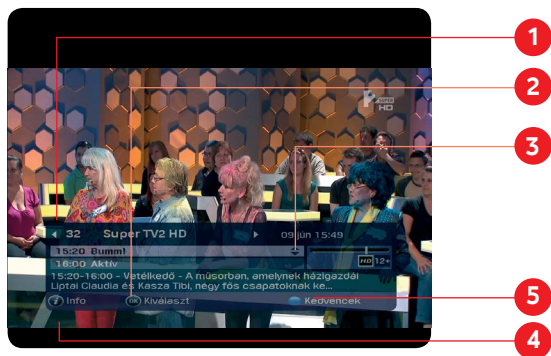

A Mini tévéműsor ablak megjelenése után a következő lehetőségek közül választhat:

1. A **◀** és **▶** gombokkal más csatornák műsorinformációját tekintheti meg. Az információs sáv változik, de a háttérben futó műsor nem.
2. Nyomja meg az **OK** gombot, ha át kíván váltani a Mini tévéműsor felső részén található műsorra (a fenti ábrán látható első sor).
3. A **▲** és **▼** gombokkal válthat a megjelenített műsorok között. Az aktív választási lehetőséget kiemelés jelzi, és a Mini tévéműsor alsó részén a rövid ismertető is olvasható a műsorról (a fenti ábrán látható 5. sor).
4. Nyomja meg az **Info** gombot a kijelölt műsorhoz tartozó részletes leírás megjelenítéséhez (lásd lent ebben a fejezetben).
5. Rövid leírást jelenít meg a kijelölt műsorról. Nyomja meg a **UPC** gombot a Mini tévéműsorból csatornaváltás nélkül történő kilépéshez.

## Részletes műsorinformáció

Amikor a Mini tévéműsor látható, akkor további információt is megjeleníthet a kijelölt műsorról, de az aktuálisan futó műsorról közvetlenül is elérhet részletes információt a Mini tévéműsor megjelenítése nélkül is.

Mindkét esetben kövesse az alábbiakat:

- Nyomja meg az **Info** gombot. A megjelenő ablakban részletes összefoglalót, valamint a több nyelvű műsorokhoz és feliratokhoz tartozó beállításokat láthatja, és ennek megfelelően itt választhat az elérhető nyelvek között is.

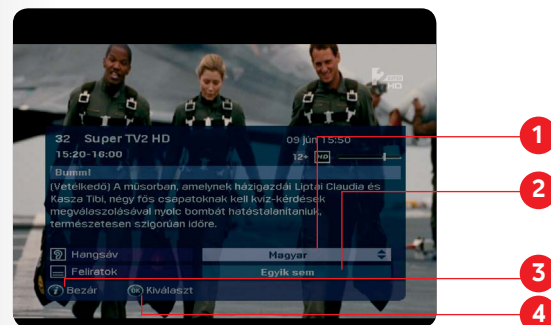

Nyelvbeállítási- és feliratozási lehetőségek:

1. A **◀** és **▶** gombokkal válthat a nyelvek között. Amennyiben a feliratok között kíván választani, a **▲** és **▼** gombokkal válthat át erre az opcióra.
2. A **◀** és **▶** gombokkal kapcsolhatja ki és be a feliratokat. Ez a lehetőség csak a felirattal sugárzott műsorok esetében elérhető.
3. Nyomja meg az **Info** gombot a kilépéshez, és visszatér a Mini tévéműsorhoz vagy az aktuális műsorhoz.
4. Nyomja meg az **OK** gombot a részletes műsorinformációban megjelenített csatornára történő átváltáshoz.

## Kedvec csatornák

Egy csatorna hozzáadása a Kedvencekhez a Műsorújságon belül lehetséges.

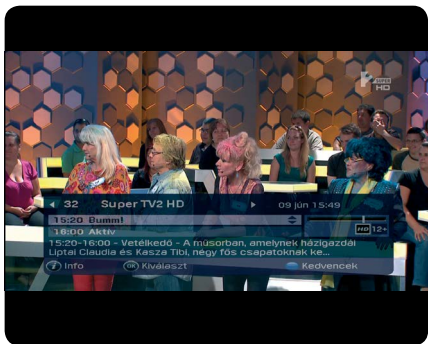

## Kedvec csatornák hozzáadása

Csatornák kedvencként történő beállításához lépjen be a Műsorújságba a gombbal. Nyomja meg a [zöld színű] gombot a beállítási képernyő eléréséhez, majd válassza ki a „Kedvencek pontot” és végül nyomja meg az gombot. A megjelenő listából választhatja ki a kedvec csatornáit a [kék színű] gomb megnyomásával. A kiválasztott csatornák mellett a [mosolygós arc] jel látható a továbbiakban.



mosolygós arc

## Eltávolítás a kedvencek közül

Ha el szeretne távolítani egy csatornát a kedvencek közül, akkor lépjen be a Műsorújságba a gombbal. Nyomja meg a [zöld színű] gombot a beállítási képernyő eléréséhez, majd lépjen a „Kedvencek pontra” és végül nyomja meg az gombot. A megjelenő felsorolásból válassza ki és a [kék színű] gomb megnyomásával távolítsa el a csatornát a kedvencek közül. A törlés után eltűnik a [mosolygós arc] jel a csatorna neve mellett.

## Csatornaváltás kedvencekkel

Kedvec csatornái megadásával lehetősége adódik arra, hogy az Önnek nem annyira lényeges csatornákat átugorja, és csak a kedvec csatornák között váltogasson a és gombokkal.

Ez a funkció a Mini tévéműsor részeként elérhető a „Minden csatorna/Kedvencek” pont alatt, és a [kék színű] gomb megnyomásával válthat a kedvencek között történő váltogatás és a minden csatornát érintő váltogatás között.

## 2.2.4. Élő tévéadás megállítása

[Mediabox DVR – Thomson DVR DCI6221UPC, Mediabox DVR – Thomson DVR DCI62UPC, Mediabox HD DVR – Cisco HD DVR]

A gomb megnyomásával megállíthatja az élő adást. A műsor folytatásához nyomja meg a gombot. Most időben az élő adás mögött van. Nyomja meg a gombot a vissztekeréshez vagy a gombot az előretekeréshez. A képernyő alján megjelenő információs sáv megmutatja, hogy mennyivel jár az élő adás mögött.

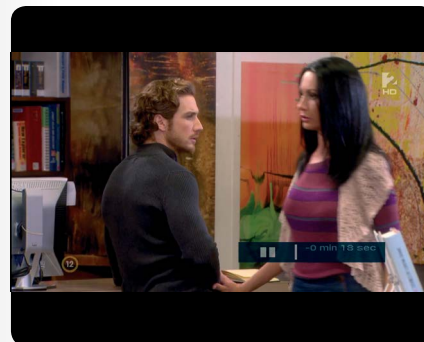

A Mediabox DVR/HD DVR három másodperccel az adott csatornára váltást követően elkezd rögzíteni a műsort. Ez azt jelenti, hogy a  gombbal visszatekerheti a műsort bármelyik jelenethez azóta, amióta csatornát váltott.

### Figyelem!













Amint csatornát vált, a mediabox automatikusan az új csatorna műsorát kezdi el rögzíteni.

### Figyelem!





A készülék 150 percnyi műsort tud rögzíteni, a felvételre rendelkezésre álló 110 órán felül.

## 2.3. A menük használata

A menük a mediabox által nyújtott opciók elérésére szolgálnak a távirányító segítségével. A további lehetőségek bemutatása előtt érdemes megismerni a menük kezelését és néhány gyakran használt műveletet, amelyek segítséget nyújthatnak a funkciók közötti tájékozódásban:

- A ,  és ,  gombokkal választhat számos lehetőség közül. Az aktuálisan kiválasztott menüpont világoskék háttérrel jelenik meg.
- Nyomja meg az  gombot a megjelölt menüpont kiválasztásához, és ekkor egy újabb menübe lép vagy átvált a kiválasztott csatornára.
- A menü alján színes pontokkal  [piros színű],  [zöld színű],  [sárga színű],  [kék színű] jelölt utasítást végrehajthatja a távirányítón található azonos színű gomb megnyomásával.
- Korábbi képernyőre történő visszalépéshez nyomja meg a  gombot.
- Ha a kiválasztott műsorról további információt szeretne, akkor nyomja meg az  gombot.
- A  gombbal kiléphet a menüből és visszatérhet a televízió képernyőjéhez.

### JavaSlat

A menü felső részén általában rövid tájékoztatót talál, amely segítségére lehet a megfelelő menüpont kiválasztásában, vagy a helyes navigációs gombok (pl. , ,  és ) használatában.

## 2.4. A Főmenü

Nyomja meg a  gombot a főmenü megjelenítéséhez.



Műsorújság: naprakész információk az aktuális műsorokról.

Rádió: digitális rádióadók széles választéka.

TV Portál: egy gombnyomással elérheti a „Műsorújság, Videotár, Videotár filmek, Csomaginformációk és a Rádió” menüpontokat

Műszaki teszt: a mediabox csatlakozásainak alapszintű tesztelése.

Videotár: filmek, tévéműsorok, zenei koncertek, gyermek- és egyéb műsorok.

Digitális Videorögzítő: a DVR beállításai [Mediabox DVR – Thomson DVR DCI6221UPC,

Mediabox DVR – Thomson DVR DCI62UPC, Mediabox HD DVR – Cisco HD DVR]



Beállítások: egyéni beállítások.

### 2.4.1. A Műsorújság









A Műsorújságban megtekintheti az összes digitális csatorna műsorlistáját az aktuális időponttól az elkövetkezendő néhány napig bezárólag, valamint beállíthat emlékeztetőket, kezdeményezheti a műsorok felvételét és részletes információt kaphat az egyes programokról.

A Műsorújság menüje:

A Műsorújságot az alábbi módokon érheti el:

Nyomja meg a  gombot a távirányítón, vagy nyomja meg a  gombot és válassza ki a Műsorújság opciót, majd az  gombot.

Navigáció a Műsorújság menüjében:

- A  [piros színű] Keresés gomb megnyomásával tematikusan szűkítheti a csatornák megjelenítését vagy kulcsszó alapján kereshet a műsorok között.
- A  [zöld színű] Beállítások gomb megnyomásával a megjelenítendő időszávot változtathatja, kijelölhet kedvenceket és csatornákat zárolhat.
- A  [kék színű] Másik nap gomb megnyomásával a következő napok műsorait tekintheti meg.
- A  és  gombokkal válthat csatornát a Műsorújságban.
- A  gombokkal lapozhat egy adott csatornán az egyes időpontok között.
- A  gombbal visszaléphet az előző képernyőre.
- A  gomb megnyomásával bővebb információt kaphat a kiválasztott műsorról vagy sorozatról.





Keresés menü

A keresési funkció eléréséhez nyomja meg a , majd a  [piros színű] gombot.

Keresés funkció

A „Keresés” funkcióval cím, színész, rendező vagy egyéb kulcsszó alapján kereshet a Műsorújságban megjelenített műsorok között.

## Keresés kulcsszó megadásával

A „Keresés” képernyő megjelenése után adja meg a kulcsszót, amelyet a távirányító szám gombjaival írhat be (hasonlóan a mobiltelefonos sms íráshoz). A szöveg beírása közben megjelenik az automatikus kitöltési lista, amelyből a , majd az  gombbal választhat, amennyiben megtalálta a keresett kifejezést. Az  gomb ismételt megnyomásával a kiválasztott szó után a  gomb segítségével szóközt, majd további szavakat írhat. Helytelenül beírt betűt a  gombbal törölheti.



A keresésnek leginkább megfelelő találatok jelennek meg először cím, évad és epizód alapján csoportosítva, és ugyanazokat a műveleteket lehet rajtuk végrehajtani, mint a műsorújságban található programok esetében (pl. ha a keresett műsor éppen adásban van, és Ön az adott csatornára előfizetéssel rendelkezik, akkor az  gomb megnyomásával azonnal átválthat a műsorra, és megtekintheti azt.

### Megjegyzés

- A találatokról az  gomb megnyomásával további információ érhető el.
- Egy naponta ismétlődő műsor csak egy bejegyzéssel szerepel a találatok között.

## Tematikus kínálat

- A  [piros színű] Keresés gomb megnyomása után tematikusan szűkítheti a Műsorújságban megjeleníteni kívánt csatornák számát az alábbi lehetőségek szerint:
- Teljes kínálat: minden csatorna megjelenítésre kerül a listában.
  - Kedvencek: csak a kedvencnek jelölt csatornák kerülnek megjelenítésre a listában.
  - Filmcsatornák: csak a filmcsatornák kerülnek megjelenítésre a listában.
  - Zenecsatornák: csak a zenecsatornák kerülnek megjelenítésre a listában.
  - Gyerekcsatornák: csak a gyerekcsatornák kerülnek megjelenítésre a listában.
  - Sportcsatornák: csak a sportcsatornák kerülnek megjelenítésre a listában.
  - HD csatornák: csak a HD csatornák kerülnek megjelenítésre a listában.





## Teljes kínálat

Válassza ki a „Teljes kínálat” kategóriát a Műsorújság menüjében a  [piros színű] Keresés gomb megnyomása után.



A „Teljes kínálat” pontban elérheti a digitális kábeltv csatornákon élvezhető műsorok teljes listáját, átválthat a kiválasztott műsorra, vagy megtekintheti bármely csatorna jelenlegi/jövőbeli műsorát.

## Beállítások gomb használata

Nyomja meg a  [piros színű], majd a  [zöld színű] Beállítások gombot a Beállítások menü eléréséhez. A „Beállítások” menüben a megjelenítendő időszávot módosíthatja, hozzáadhat a kedvencekhez, csatornákat zárolhat és átlátszóvá teheti a Műsorújságot.





## Megjelenítendő időszáv módosítása

30-120 perc időintervallumban módosíthatja a megjelenítendő időszávot a jobb áttekinthetőség érdekében.





## Csatornák zárolása



A funkcióval lehetősége adódik egyes csatornák zárolására, amely használatával például gyermekei nem férhetnek hozzá a felnőtt tartalmakhoz.

Csatornák zárolásához nyomja meg a  , a  [zöld színű] gombot a „Beállítások” eléréséhez, majd a „Zárolás/Feloldás” pontot. Válassza ki a zárolni kívánt csatornát, majd nyomja meg a  [sárga színű] gombot. Ekkor be kell ütnie a PIN kódot, amit az  gombbal hitelesíthet. A sikeres PIN kód megadása után egy  ikon jelenik meg a zárolt csatornák mellett. A PIN kód alapbeállítása: 0000.

## Zárolás feloldása

A zárolás feloldásához kövesse a fenti lépéseket a „Zárolás/Feloldás” pont eléréséhez. Válassza ki a feloldani kívánt csatornát és nyomja meg a  [sárga színű] gombot, majd üsse be a PIN kódot és nyomja meg az  gombot. Ha a  ikon eltűnik a csatorna mellől, akkor a zárolás feloldása sikeresen befejeződött.

## Átlátszóság beállítása

A beállítással megváltoztathatja a Műsorújság átlátszóságát. A módosításhoz nyomja meg a  és a  [zöld színű] gombokat a „Beállítások” eléréséhez, majd az „Átlátszóság” pontot, és válasszon a „Világos vagy Normál vagy Sötét” lehetőségek közül. A művelet érvényesítéséhez nyomja meg az  gombot.



## Másik nap gomb használata



A  [kék színű] Másik nap gomb megnyomásával a Műsorújságban a következő napok műsorai jelennek meg.

## Info gomb használata

Az  gomb megnyomásával részletes ismertető jelenik meg az adott műsorról.



## Sorozatok listázása az Info gomb használatával

A Műsorújságban az  gomb megnyomásával részletes információt olvashat az adott sorozatról, majd a távirányítón a  [jobbra nyíl] gombra kattintva megtekintheti, hogy mikor kerül vetítésre a sorozat többi epizódja. Az info gomb ismételt megnyomásával bezárható az ablakot.









## 2.4.2. Videotár\*

A Videotárban Ön bármikor kedvére válogathat több száz film, tévéműsor, zenei koncert, gyermek- és egyéb műsor közül.



### Videotár menü



Nyomja meg az On Demand gombot a távirányítóján a „Videotár” menü eléréséhez. A  és a  gombok segítségével lépkedhet a megjelenő kategóriák között, vagy a  [piros színű] Keresés gombbal kereshet, majd az  gomb megnyomásával választhatja ki a kívánt műsort.

### Videotár műsorlista



A műsorlista elemei:

1. A kiválasztott műsor címe látható, közvetlenül a film posztere mellett.
2. Kölcsönzési információk, mint például a film elérhetősége az előfizető számára, kikölcsönzött film esetén mennyi idő van hátra lejáratig, illetve film hossza és műfaja. A leírás alatt helyezkedik el az adott kategória műsorait tartalmazó lista.
3. A lista tetején láthatók az alkategóriák, amelyek között a  gombokkal lépkedhet.
4. Az  gomb megnyomásával megtekintheti a kölcsönzés további részleteit.
5. A  [kék színű] megnyomásával visszaléphet a Főmenübe.

Nyomja meg a  [sárga színű] gombot az adott műsor ingyenes előzetesének megtekintéséhez (ez az opció nem minden esetben elérhető). A  gomb megnyomásával visszatérhet a korábbi menükhöz.

\*A monori kábelhálózat, Pécs (Mecsek-Nyugat), Pécs (Sziget-Észak), Pécs (Sziget-Dél), Dunakeszi, Cegléd; valamint Budapest XI. kerület Albertfalva egyes területein nem elérhető.

## PIN kód megadása

Amennyiben egy adott műsor fizetős, vagy a korhatár-besorolása meghaladja a korábban beállított értéket, akkor a műsor megtekintéséhez PIN kódot kell megadnia. A PIN kód megadásához kövesse a képernyőn megjelenő útmutatót.



### JavaSlat

A korhatár-besorolást módosíthatja a Főmenü/Beállítások/PIN kód beállítás pontban.

A kiválasztott film 24 órán át érhető el, és ez idő alatt akár többször is megnézheti. A video-/DVD-lejátszóhoz hasonlóan a műsorokat megállíthatja, előre- vagy visszatekerheti, ahogy Önnek a legkényelmesebb.



### 2.4.3. Digitális Videorögzítő [Mediabox HD DVR – Cisco HD DVR]

#### Műsorok felvétele



A digitális műsorrögzítésre alkalmas mediabox segítségével bármikor rögzítheti és visszanezheti a műsorokat az alábbi felvételi lehetőségekkel:

- az éppen nézett műsor azonnali felvétele,
- felvétel a Műsorújság segítségével,
- időzített felvétel Memo beállítással,
- sorozatrögzítés.

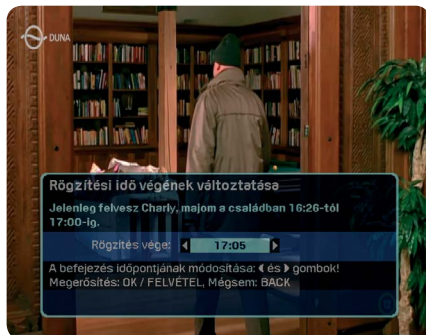

#### Azonnali felvétel

A felvevő gomb megnyomásával azonnal elindíthatja a felvételt. Az alapbeállítás szerint a felvétel vége megegyezik az aktuális műsor tervezett végével, de ha meg szeretné változtatni a felvétel végének időpontját, akkor beállíthatja a felugró ablakban, hogy 5 vagy 10 perccel a műsor vége után álljon meg a felvétel. Ehhez használja a  gombot, majd nyomja meg az  gombot a felvétel elindításához.





A mediabox elején lévő  LED pirosan világít a felvétel ideje alatt. A felvétel leállításához nyomja meg a  gombot, és a rögzített programot megtalálja a felvett műsorok listájában.

#### Figyelem!

Egy műsor felvétele közben is nézhet más csatornákat a [ch ] és [ch ] gombok segítségével. A műsor felvétele ilyenkor folytatódik.

#### Felvétel a Műsorújságon keresztül

A mediabox segítségével jövőbeli időpontokra is beállíthat felvételt. Amennyiben a  és  gombok segítségével kiválaszt egy műsort a Műsorújságban, egyszerűen beállíthatja annak felvételét a felvevő gomb megnyomásával, és a mediabox automatikusan elvégzi a rögzítést.



#### Javaslat

A 2.4.1. fejezetben megtekintheti a Műsorújság használatának részletes leírását.

#### Memo beállítás



A felvételek kézi beállításához a távirányítón nyomja meg a  gombot és válassza ki a „Digitális Videorögzítő” menüpontot, majd a „Memo beállítás” almenüt.

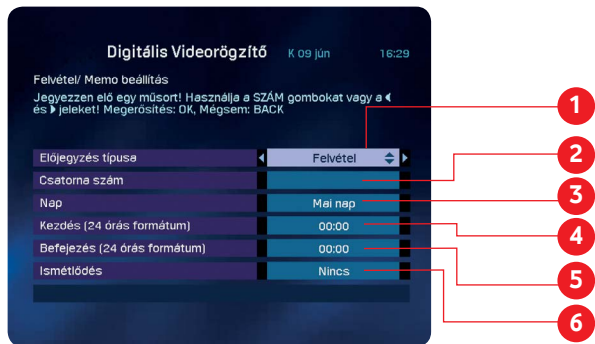

Használja a és gombokat a menüpontok kiválasztásához.

### 1. Előjegyzés típusa

Az alapértelmezett típus a „Felvétel”. Használja a és gombokat, ha „Memo”-t szeretne beállítani.

### 2. Csatornaszám

Írja be a rögzíteni kívánt műsor háromjegyű csatornaszámát a távirányító számbillentyűivel.

### 3. Nap

Állítsa be a és gombokkal, hogy melyik napon kívánja felvenni a műsort.

### 4. Kezdés

Állítsa be a felvétel indulási időpontját 24 órás formátumban (pl. 07:00) a számbillentyűk segítségével.

### 5. Befejezés

Állítsa be a felvétel leállításának időpontját 24 órás formátumban (pl. 09:00) a számbillentyűk segítségével.

### 6. Ismétlődés

Állítsa be, milyen gyakran kívánja megismételni az adott felvételt. Választhat a következő értékek között: Egyszer, Naponta, Hetente, vagy Hétfőtől Péntekig. A és gombokkal választhat a lehetőségek között.

## Sorozatrögzítés

A sorozatrögzítő-funkció lehetőséget biztosít, hogy beütemezze a kiválasztott sorozat összes epizódjának egyetlen gombnyomással történő felvételét.

Ha egy műsor egy sorozat része, akkor a „Felvétel beállítása” menüpontban kiválaszthatja, hogy csak az aktuális epizódot vagy az összes részt kívánja rögzíteni. Amennyiben az összes részt választja, akkor a mediabox a sorozat minden további epizódját rögzíti.



A Műsorújságban megtekinthető a sorozat összes epizódjának előfordulása. A sorozatfelvételre kijelölt következő epizódot [piros óra] jelöli, a későbbiek folyamán felvételre kerülő részeket pedig [zöld óra]. Amennyiben a műsor időpontütközés miatt nem rögzíthető, akkor egy ikon lesz látható a felvétel mellett.



A sorozatrögzítő-funkció figyelemmel kíséri, hogy a felvételre kijelölt sorozat egy adott epizódja csak egyszer kerüljön rögzítésre, de ha az epizód előre beállított felvétele időben ütközik a már előre beállított műsorok rögzítésével, akkor az epizód a következő ismétléskor kerül rögzítésre.

Amennyiben az ütközés nem oldható fel (és a sorozat adott epizódja nem kerül többé ismétlésre), akkor az a műsor kerül rögzítésre, amelyik felvétel először került beállításra. Egy sorozat előre beállított felvételi időzítései és a már rögzített felvételek megtekinthetők a „TV műsor tervező” és a „Felvételek” menüpontokban.

## Időbeállítások

Előfordulhat, hogy a Műsorújságban feltüntetett időpontoknál a műsorok korábban kezdődhetnek vagy később érhetnek véget. A rögzítendő műsor végének elmulasztását elkerülendő, beállíthatja a „Digitális Műsorrögzítő” menüpont alatt található „Időbeállítások” menüben, hogy a felvétel a Műsorújságban megadott idő előtt 1, 5 vagy 10 perccel korábban kezdődjön, és a Műsorújságban található időpont után 1, 5 vagy 10 perccel később fejeződjön be.

A kezdési- vagy leállítási idő módosításához használja a ◀ és ▶ gombokat, majd nyomja meg az OK gombot a megerősítéshez.

Amennyiben a kezdési- vagy leállítási idő miatt ütközés lépne fel egy másik, előre beállított műsor rögzítésével, akkor ezek a hozzáadott időintervallumok nem kerülnek automatikusan felvételre, és így nem okoznak időpontütközést.

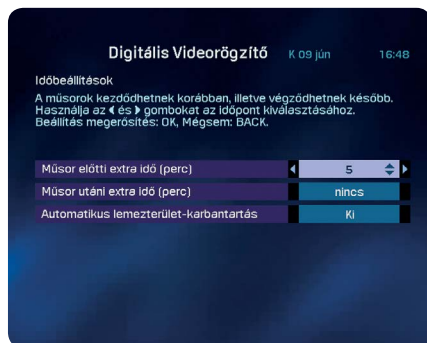

Az „Időbeállítások” csak a jövőbeli és a Műsorújság szerinti felvételek esetében működnek. A manuálisan beállított felvételek és a Műsorújságban beállított azonnali felvételek nem kezdődhetnek automatikusan korábban vagy végződhetnek később.

### JavaSlat

Válassza a 10 perccel korábban történő kezdést és a 10 perccel későbbi befejezést, nehogy kihagyja a legizgalmasabb pillanatokat.



### Figyelem!

Az időzített felvétel rögzítésre kerül a mediabox készenléti állapota esetén is.

## Időzített felvételek áttekintése

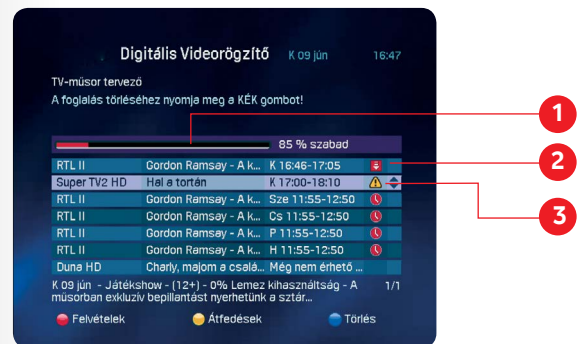



Nyomja meg a  gombot a „Digitális Műsorrögzítő” menüpontba lépéshez, majd a „TV-műsor tervező” menüpontban megtekintheti az összes időzített felvételt.



1. A piros sáv mutatja a mediabox szabad tárolókapacitását.
2. A  ikon jelzi, hogy az adott műsor felvétele folyamatban van.
3. A  ikon jelzi, ha átfedés van az időzített felvételek között.

## Átfedések feloldása

Amennyiben az előre beállított felvételek között időbeli átfedés van, azt egy  ikon jelzi. Mielőtt a mediabox elindít egy új felvételt, előtte befejezi a folyamatban lévő, így az átfedések esetében a később kezdődő programok eleje lemaradhat.

A  .  gombokkal kiválaszthatja azt a műsort, amelyet az átfedés miatt törölni szeretne, majd a  [kék színű] és végül az  gomb megnyomásával törölheti az időzítést, ezzel áthidalva az átfedést.



## Automatikus lemezterület-karbantartás és műsorvédelem

Beállítás után a mediabox automatikusan figyelemmel kíséri és szabályozza, hogy a műsorok rögzítéséhez mindig elegendő szabad tárolókapacitás álljon rendelkezésre.

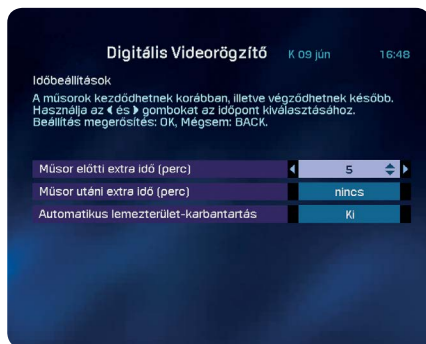

Amennyiben a mediabox szabad tárolókapacitása kevesebb, mint egyórányi műsor rögzítéséhez elegendő tárhely, akkor a mediabox automatikusan törli a legrégebbi, nem védett felvételt, hogy háromórányi hely felszabaduljon.

A „Felvételek” menüpontban törlési védelem állítható be azokra a fontos felvételekre, amelyekre nem engedélyezi az automatikus törlést. Amennyiben nincs több törölhető, védelem nélküli műsor a lemezen, akkor egy figyelmeztető jelzés jelenik meg a képernyőn.

## Program visszajátszása

A mediabox lehetővé teszi a műsorok egyidejű felvételét és megtekintését. Lejátszhatja a műsort a felvétel megszakítása nélkül.

Akár nézheti is a műsor első részét, miközben a második részét felveszi. A rögzített programok listáját megtalálja a „Digitális Műsorrögzítő” menüben a „Felvételek” menüpont alatt. Nyomja meg a gombot. Válassza ki a „Digitális Műsorrögzítő” pontot a és gombokkal, majd nyomja meg az t. Ekkor a lenti képernyő jelenik meg.



A . gombok segítségével választhatja ki a lejátszani kívánt felvételt, ehhez nyomja meg az gombot bővebb műsorinformáció eléréséhez vagy az gombot a lejátszás megkezdéséhez.

Ha már korábban belenézett egy rögzített műsorba és most szeretné folytatni, akkor válassza a „Folytatást”. Ha az elejétől szeretne ismét megnézni valamelyik felvételt, akkor válassza az „Elejétől” menüpontot a gombbal, és a felvétel újraindul.

Előretekerheti a felvételt a gombbal.

Ha ismét megnyomja a gombot, a tekerés gyorsabb lesz.

A felvételt leállíthatja a vagy gombok lenyomásával.

### JavaSlat

Visszatekerhet a felvett műsorainak listájához, ha kétszer megnyomja a gombot.

Rögzítés közben is visszatekerheti a műsort, hogy megnézzen egy korábbi jelenetet. Ehhez használja a gombot. A gyorsabb tekerés érdekében nyomja le a gombot ismét.

## Lassított felvétel

A gomb megnyomásával megállíthatja a műsort, és ezt követően a gomb használatával megtekintheti a felvételt lassítva is. Ha a gombot használja, a felvételt lassítva, visszafelé játszhatja le.

### JavaSlat

A mediabox – A Digitális Műsorrögzítő lehetővé teszi egy műsor leállítását vagy visszatekerését akkor is, ha Ön éppen tévéadást néz.

## 2.4.4. Digitális Rádió

A Digitális Rádió rádióállomások sokaságát teszi elérhetővé, amelyeket Ön a tévékészülékén vagy hifi-berendezésén keresztül hallgathat (amennyiben hifi-rendszerét a mediaboxhoz csatlakoztatta). A „Digitális Rádió” menüben gyorsan elérheti a hallgatható rádióállomások listáját, és kedvenceit egyéni listába rendezheti.

### A Rádió menü megjelenítése

Nyomja meg a gombot a Főmenü eléréséhez, majd válassza a „Rádió” menüpontot és az gombbal lépjen be.



A „Digitális Rádió” menüben az alábbi lehetőségek közül választhat a , és az gomb használatával:

1. Összes rádiócsatorna.
2. Kedvencek.

## Összes rádiócsatorna

Ebben a menüpontban a kívánt rádióállomásokat tudja beállítani, lezárni, vagy akár saját listát is készíthet kedvenceiből.



Az „Összes rádiócsatorna” menü a következő lehetőségeket kínálja:

1. Válasszon rádióadást a és gombokkal, majd nyomja meg az gombot a kijelölt csatorna hallgatásához. A kiválasztott csatornához tartozó információt a képernyő jobb oldalán tekintheti meg.
2. A [sárga színű] gomb megnyomásával zárhatja a kijelölt csatornát. Ehhez üsse be a PIN kódot (az alapbeállítás szerinti PIN kód 0000), majd a ikon megjelenése jelzi, ha a csatorna zárolásra került, és ezt követően a csatorna csak a PIN kód beütése után hallgatható.  
A PIN kód módosításáról bővebben a 2.4.5. „PIN kód beállítások” fejezetben olvashat.
3. A [kék színű] gomb megnyomásával adhatja a kiválasztott állomásokat a „Kedvencekhez”, és ettől kezdve a kedvelt csatornáit a „Digitális rádió/Kedvencek” menüpontban is elérheti, vagy:
4. A [piros színű] gomb megnyomásával közvetlenül a „Kedvencek”-hez juthat az „Összes rádiócsatorna” menüből is.

- A gombbal visszaléphet a „Rádió” menübe.
- A gombbal visszatérhet az utoljára megtekintett tévécsatornára.



### Megjegyzés

A képernyő beégése elleni védekezőként 5 perc után képernyővédő jelenik meg, amely a távirányító bármely gombjának megnyomására eltűnik.

## Kedvencek

Kedvenc rádióállomásait külön listába szervezheti, így könnyen és gyorsan elérheti azokat a későbbiekben.

### Kedvencek listájának elkészítése

Válassza ki az „Összes rádiócsatorna” menüben a  ,  gombokkal azt az állomást, amelyet a listához kíván adni, majd a hozzáadáshoz nyomja meg a  [kék színű] gombot.







### Kedvencek elérése

A „Kedvencek” listáját a Rádió menüből érheti el.

## 2.4.5. Beállítások

Számos egyéni beállítást alkalmazhat a digitális kábeltv-szolgáltatás használata során. A „Beállítások” menüben használhat például PIN kódot egyes csatornák vagy szolgáltatások zárolására, vagy tévékészülékéhez igazíthatja a megjelenítést („normál” vagy „szélesvásznú”), de akár módosíthatja a készenléti üzemmód áramfogyasztását is.

### A Beállítások menü megjelenítése

Nyomja meg a  gombot a távirányítón a Főmenü megjelenítéséhez, és válassza a „Beállítások” menüpontot a  ,  ,  és  gombokkal, majd nyomja meg az  gombot a belépéshez.









### PIN kód beállítások

Beállíthat egy négyjegyű PIN kódot egyes csatornák és szolgáltatások elérésének zárolására, hogy a kódot nem ismerő személyek ne érhessék el azokat.

A PIN kódos védelmet az alábbi esetekben alkalmazhatja:

- Megakadályozhatja egyes csatornák elérését, amely során a zárolást a  ikon jelzi.
- Korlátáros műsorokat (12, 16, 18) „Szülői zár” védelemmel láthat el, amellyel korlátozhatja a kiskorúakat a felnőtt tartalmak elérésében.
- Vásárlások (Videotár/Játékok) felügyelete.

### PIN kód beállítások menü megjelenítése

Jelenítse meg a „Beállítások” menüt a képernyőn („Beállítások menü megjelenítése” a 2.4.5. fejezetben) és válassza a „PIN kód beállítások” pontot a  ,  ,  ,  gombokkal, majd nyomja meg az  gombot. Következő lépésként billentyűzze be az Ügyfél PIN kódot (az alapbeállítás szerinti Ügyfél PIN kód 0000), és nyomja meg az  gombot a belépéshez.

A képernyőn megjelent a „PIN kód beállítások” menü, ahol az alábbi módosításokat teheti:

1. Szülői zár a korhatáros műsorokra.
2. Vásárlások (Videotár/Játékok) felügyelete, a „Szülői zár” menüponton keresztül.
3. Ügyfél- és Speciális PIN kód beállítása



1. Állítson be szülői zárat korhatáros műsorokra (12, 16, 18), amely funkcióval megelőzheti, hogy gyermekei elérjék a felnőtt tartalmakat. Például ha 12 évre állítja a korhatárt, akkor be kell ütnie a PIN kódot a 16 vagy 18 éves korhatárra besorolt műsorok esetében. Amennyiben nem kívánja használni ezt a szolgáltatást, és minden műsort el kíván érni a PIN kód megadása nélkül, állítsa a korhatárt a „Kikapcsol” opcióra.

## Szülői zár beállítása

- Válassza a „Szülői zár” pontot a „PIN kód beállítások” menüben.
- Válassza ki a kívánt korhatárt (12, 16, 18, Kikapcsol) a ◀ és ▶ gombokkal.
- Nyomja meg az OK gombot a választás megerősítéséhez.

## 2. Vásárlás PIN kóddal (Videotár/Játékok)

Beállíthatja, hogy a fizetős szolgáltatások esetén minden esetben kérje be a rendszer a PIN kódot. Ezzel az opcióval elkerülheti például a véletlen filmkölcsonzéseket. (A Videotár szolgáltatás elérhetőségével kapcsolatban kérjük, keresse fel a [www.vodafone.hu](http://www.vodafone.hu) honlapot).

## PIN kóddal történő vásárlás beállítása

- Válassza a „Szülői zár” pontot a „PIN kód beállítások” menüben, majd lépjen be a „Vásárlás PIN kóddal” menübe.
- Válassza az „ON” opciót, a ◀ és ▶ használatával, és végül nyomja meg az OK gombot a beállítás megerősítéseként.

### Figyelem!

A korhatáros műsorok PIN kódos védelme csak akkor működik, ha a műsor alatt a korhatárjelzést a műsorszolgáltató sugározza. Ha bárkinek átadja PIN kódját, akkor az a korhatárral jelzett műsorokat is nézheti, és az interaktív szolgáltatásokat is megvásárolhatja.

## 3. Ügyfél PIN kód és Speciális PIN kód

Beállíthat két PIN kódot is, amelyek közül a legfontosabb az Ügyfél PIN kód.

Ez minden esetben érvényes, amennyiben PIN kódot kell megadni.

Az alapbeállítások szerint az Ügyfél PIN kód 0000.

Megadhat egy Speciális PIN kódot is például a gyermekei részére. Ezzel gyermekei rendelhetnek olyan filmeket a Videotárból, amelyek beleesnek az Ön által megállapított korhatár-besorolásba, vagy hozzáférhetnek televíziós játékokhoz is. Az alapbeállítások szerint a Speciális PIN kód 0000.





### Figyelem!

Ha beállítja a PIN kódos védelmet, akkor fontos, hogy megváltoztassa az alapértelmezett 0000 Ügyfél- és Speciális PIN kódot is egy szabadon választott négyjegyű számra, és javasolt, hogy a két PIN kód eltérő legyen egymástól. A beállítások sikeres elmentéséhez kérjük, tegye készenléti állapotba a mediaboxot.





## PIN kód módosítása

A PIN kód alapbeállítása 0000, amelyet a „PIN kód beállítások” menüben változtathatja meg.

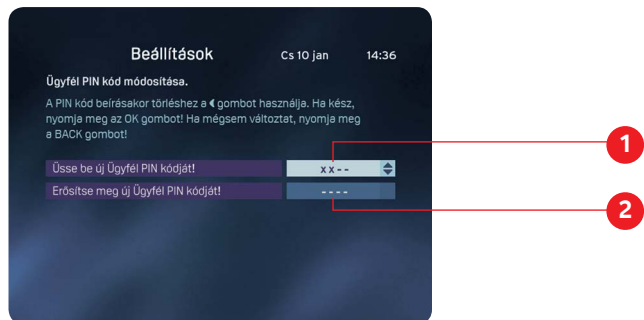
Válassza ki az „Ügyfél PIN kód” opciót a „PIN kód beállítások” menüben a ,  és  gombokkal, vagy a „Speciális PIN kód” pontot a Speciális PIN kód megváltoztatásához, majd nyomja meg az  gombot. A megjelenő képernyőn változtathatja meg a PIN kódot.



1. Üsse be az új PIN kódot.
2. Erősítse meg az új PIN kódot ismételt bevitellel.
  - Nyomja meg az  gombot az Ügyfél PIN kód elmentéséhez.
  - A  megnyomásával törölheti a változtatást.
  - Az  újbóli lenyomásával mentheti el az új Ügyfél PIN kódot.

## Helytelen PIN kód beütése





Egymás után három alkalommal üthet be hibás PIN kódot, a negyedik alkalommal a PIN kód lezár, és 15 perc elteltével próbálkozhat ismét.

## PIN kód beállítások listája

A lenti táblázat tartalmazza a legfontosabb PIN kód beállításokat.

Mit szeretne?	Szükséges beállítások:
Nem szeretnék védelmet.	– Kapcsolja ki a PIN kódot.
Szeretném megelőzni, hogy a gyermekeim korhatáros műsorokat nézzenek, és/vagy interaktív szolgáltatásokat vásároljanak.	– Állítsa be az „Ügyfél- és a Speciális PIN kódot”. – Ne adja meg gyermekeinek az „Ügyfél PIN kódot”. – Állítsa be a kívánt korhatárt (12, 16, 18). – Kapcsolja be a „Vásárlás PIN kóddal” opciót.

## Elsődleges beállítások

- Jelentse meg a „Beállítások menüt” a képernyőn („Beállítások menü megjelenítése” a 2.4.5. fejezetben).
- Válassza ki az „Elsődleges beállítások” pontot a ,  és  gombokkal.
- Nyomja meg az  gombot az „Elsődleges beállítások” menübe történő belépéshez.



Az alábbi lehetőségek közül választhat:



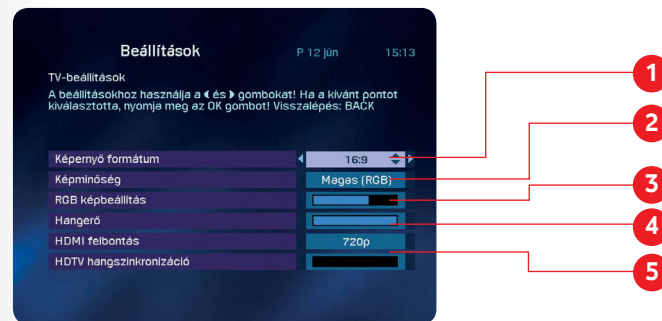

1. A „Menü nyelve” beállítással megváltoztathatja a képernyőn megjelenő menük nyelvét.  
A  és  gombokkal választhat a különböző beállítások között.
2. Válassza a „Hangsáv” opciót a  gombbal a több nyelven sugárzott műsorok kívánt nyelvének beállításához.  
A  és  gombokkal választhatja ki a különböző beállításokat. Választhatja az eredeti nyelvet (ekkor a műsor az eredeti nyelven hallható) vagy egyet a nagy számú választható nyelvből (ekkor a műsor a választott nyelven hallható, amennyiben az elérhető).
3. Válassza a „Feliratozás nyelve” opciót a  gombbal a kívánt nyelvű felirat beállításához, amennyiben az adott műsor esetében erre lehetőség van.  
Használja a  és  gombokat a különböző beállítások kiválasztásához. Választhatja a „Nincs felirat” lehetőséget (a műsor nem lesz feliratozva) vagy egyet a nagy számú választható nyelvből (ekkor megjelenik a képernyőn a választott nyelv felirata, amennyiben az elérhető).
4. Válassza ki a „Nagyothalló” opciót a  gomb segítségével a feliratok be- és kikapcsolásához, majd használja a  és  gombokat a különböző beállításokhoz. A „be” opció esetén a műsor feliratozásra kerül, amennyiben ez a funkció elérhető. A „ki” opció esetén a műsor felirat nélkül kerül adásba.
5. Beállíthatja, hogy a tévéinfo 2, 4 vagy 8 másodpercig jelenjen meg a csatornaváltáskor. Ehhez válassza ki a „TV-műsor info kijelzés” sort a  gombbal, majd használja a  és  gombokat a különböző beállítások kiválasztásához.
6. Válassza a „Memo visszaszámlálás” menüt a  gombbal, majd a  és  gombok segítségével megadhatja, hogy az időzítés bekapcsolását jelző emlékeztető a beállított időpont előtt 1, 2 vagy 5 perccel jelenjen meg.
7. Válassza a „Video átugrása előre” menüt a  gombbal, majd a  és  gombok segítségével megadhatja, hogy a rögzített/megállított műsorok esetében hány másodpercet léptethet előre (+10/30/60/300/600 mp).
8. Válassza a „Video átugrása vissza” menüt a  gombbal, majd a  és  gombok segítségével megadhatja, hogy a rögzített/megállított műsorok esetében hány másodpercet léptethet előre (-10/30/60/300/600 mp).

## TV-beállítások

A digitális kábeltv alkalmas normál (4:3) és széles képarányú (Letterbox/16:9) csatornák kezelésére, ennek megfelelően testreszabhatja a műsorok képernyőn történő megjelenését a „TV-beállítások” menüben.



## TV-beállítások megváltoztatása

Jelenítse meg a „Beállítások” menüt a képernyőn („Beállítások menü megjelenítése” a 2.4.5. fejezetben) és válassza a „TV-beállítások” pontot a , ,  gombokkal, majd nyomja meg az  gombot.

A „TV-beállítások” menüt látja a képernyőn.





1. Válassza ki a „Képernyőformátumot” a ,  gombokkal, majd használja a  és  gombokat a tévékészülék típusának kiválasztásához: 4:3, Letterbox, 16:9.
2. Lépjen a „Képmínőség” pontra a ,  gombokkal, és válasszon a  és  gombokkal a „Magas” vagy az „Általános” beállítások között, majd döntse el, hogy melyik képmínőség felel meg Önnek leginkább.
3. Az „RGB képbeállítás” menüpontban módosíthatja a ép megjelenítését a ,  gombokkal. Az alapértelmezett érték helyesen van megadva.
4. Válassza a „Hangerő” menüpontot a ,  gombokkal, és használja a  és  gombokat az alaphangerő beállítására. Csak akkor módosítsa az alapbeállítást, ha a mediabox bekapcsolását követően túl halknak vagy túl hangosnak érzi az alaphangerőt.
5. „HDMI felbontás” menüpont  
Részletes leírás a 2.4.6. „HDTV” fejezetben található.
6. Válassza ki a „HDTV hangszinkronizáció” sort a ,  gombokkal, majd használja a  és  gombokat a „Hangerő” csíkhosszon a HDTV-adások hang-kép szinkronizációjához, amennyiben szükséges.

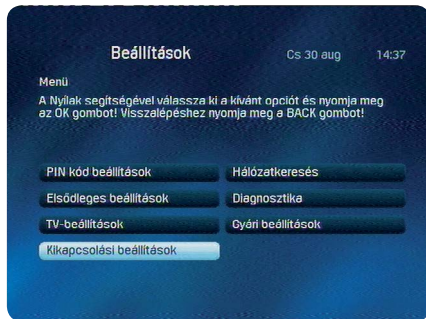



## Kikapcsolási beállítások

A menüpont segítségével beállíthatja a set-top-box készenléti állapotát, valamint az inaktivitás esetén bekövetkező automatikus kikapcsolást.







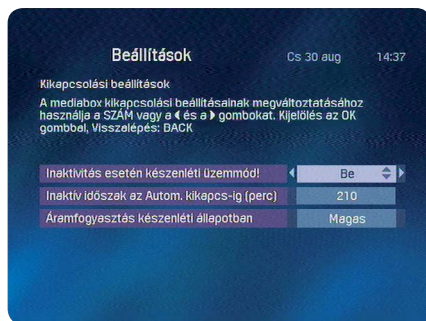

Kikapcsolási beállítások módosítása:

Jelenítse meg a Beállítások menüt a képernyőn („Beállítások menü megjelenítése” a 2.4.5. fejezetben) és válassza a „Kikapcsolási beállítások” pontot a     gombokkal., majd nyomja meg az  gombot. A „Kikapcsolási beállítások” menüt látja a képernyőn.

1. Válassza ki az „Inaktivitás esetén készenléti üzemmód” pontot a   gombokkal, majd a   gombok használatával engedélyezheti vagy letilthatja az inaktivitás esetén történő automatikus kikapcsolást.



2. Válassza ki az „Inaktív időszak az Autom. kikapcs-ig (perc)” pontot a   gombokkal, majd a számgombok használatával beállíthatja azt az időszávot, amely végén inaktivitás esetén a set-top-box automatikusan kikapcsol.

3. Válassza ki az „Áramfogyasztás készenléti állapotban” pontot a   gombokkal, majd használja a   gombokat az „Alacsony vagy Magas” fogyasztási állapot kiválasztásához (az alapértelmezett a magas).

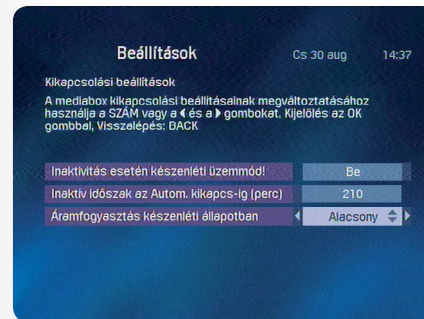

## 2.4.6. TV Portál

A „TV Portál” segítségével egy helyről, egy gombnyomással érheti el:

- a tévéműsort,
- a Videotárat, a legújabb kölcsönözhető filmekkel\*,
- a rádiócsatornákat,
- a Vodafone által küldött üzeneteket.

A TV Portál a 20-as csatornán, érhető el.

\*A monori kábelhálózat. Pécs (Mecsek-Nyugat), Pécs (Sziget-Észak), Pécs (Sziget-Dél), Dunakeszi, Cegléd; valamint Budapest XI. kerület Albertfalva egyes területein nem elérhető.

## 2.4.7. TV Apps

A TV Apps szolgáltatás segítségével egy gombnyomással elérheti kedvenc alkalmazásait.

A TV Apps szolgáltatásai között megtalálhatók:

- TV & Videó tartalmak
- Játékok
- Közösségi TV
- Hírek & információk
- Életstílus

Használatához nyomja meg mediabox távirányítóján az Interactive gombot, és máris a TV Apps főmenüjét látja, ahol a távirányító navigációs gombjai segítségével böngészhet a játékok, híroldalak és egyéb funkciók között.

### Megjegyzés

Az alkalmazás használata díjmentes digitálistelevízió-előfizetőink számára, mindössze egy Mediabox szükséges hozzá. A TV Apps csak azokon a területeken érhető el, ahol a Videotár is elérhető.

## 2.4.8. HDTV (Nagyfelbontású tévéadás)

[Mediabox HD DVR Cisco HD DVR; Mediabox HD – Pace HD]

A HDTV-adások előnye, hogy nagyobb felbontású képet és magasabb minőségű hangzást biztosítanak a hagyományos tévéadásokkal szemben. A műsorok 720p (1280x720 képpont) vagy 1080i (1920x1080 képpont) soros felbontásban jeleníthetők meg a tévéképernyőn. A HD-műsorok eléréséhez HD-csomag előfizetésre, és egy HDTV-adások vételére alkalmas (HDMI bemenettel rendelkező) tévékészülékre lesz szüksége.

### Megjegyzés

Az alapsomagban elérhető HD-csatornákhoz nem szükséges HD-csomag előfizetés.

Az alapértelmezett HD-felbontás módosítása

Az alapértelmezett HD-felbontás 720 soros. Módosításhoz nyomja meg a távirányítón a **guide** gombot, majd lépjen be a „Beállítások”, és a „TV-beállítások” menüpontokba. Belépés után megváltoztathatja a 720 sort 1080 sorra, vagy beállíthat „auto” felbontást. Amennyiben az „auto” felbontás lehetőséget részesíti előnyben, akkor a mediabox által a

sugárzott HD-adás automatikusan 720 vagy 1080 soros felbontásra módosítja a megjelenést, viszont amikor csatornát vált 720 soros adásról 1080 soros adásra (vagy fordítva), akkor előfordulhat némi késedelem a felbontások konvertálása miatt. Ha a „720” vagy „1080” soros felbontást választja, akkor a kép mindig a beállított felbontásra konvertálódik, és ez a konvertálás csak nagyon minimális minőségromlással jár.

## HDTV-adások

A **HD** ikon jelzi, ha egy adott csatorna HD-műsorokat sugároz.

A **HD** ikon a következő helyeken jelenhet meg:

- Lépjen be a Műsorújságba a **guide** gomb megnyomásával, nyomja meg **[piros színű]** gombot és válassza ki a “HD csatornák” menüt, ahol megtalálja valamennyi elérhető HD-csatorna és műsor listáját **HD** ikon jelzéssel.
- A mediabox kijelzőjén egy vörös **HD** ikon jelenik meg, amennyiben a tévékészüléken éppen HD-minőségű műsort néz.



# Gyakran ismétlődő kérdések

## Mit jelent a Mediabox kölcsönzése?

A Mediabox a Vodafone Magyarország Zrt. tulajdona, amelyet Ön az érvényes előfizetői szerződés időtartama alatt jogosult felelősen és rendeltetésszerűen használni, majd a szerződés megszűnését követően köteles azt megfelelő állapotban visszaszolgáltatni a Vodafone Magyarország Zrt. részére. A mediabox sérülése esetén kérjük, vegye fel a kapcsolatot Ügyfélszolgálatunkkal a 1270-es számon, valamint a készülék eltulajdonítása esetén az Ügyfélszolgálatunk mellett értesítse a rendőrséget és a biztosítótársaságát is.

## A tévékészülékemen nincs SCART csatlakozó. Hogy tudom csatlakoztatni a mediaboxot?

Ha a tévékészülékének nincs SCART csatlakozója, akkor Önnek SCART átalakítóra lesz szüksége, amelyet szórakoztató elektronikai áruházakban szerezhet be, és ezen keresztül már csatlakoztathatja SCART kábelen keresztül a Mediaboxot a tévékészülékkel.

## Több tévékészülékünk is csatlakozik a kábelhálózatukhoz. A Mediabox telepítése után milyen adások lesznek elérhetőek?

Azon a tévékészüléken, amihez a Mediabox csatlakozik, elérhetőek lesznek a digitális adások, illetve a mediabox típusától függően az analóg csatornák is. A többi tévékészülékén az Önök kábelhálózatán elérhető analóg, kódolatlan tévécsatornákat tudja nézni a továbbiakban is.

## Újra kell-e hangolnom a tv csatornákat a videomagnón és/vagy a DVD-felvevőn a Mediabox telepítése után?

Nem, ez nem szükséges, mert az analóg tévécsatornák továbbra is elérhetőek a régi programhelyükön.

## Lehetséges több tévékészülék csatlakoztatása a Mediaboxhoz, és ezeken a digitális kábel tv csatornák vétele?

Nem, ez nem lehetséges, mert egy mediabox csak egy tévékészülékhez biztosítja a digitális jelátvitelt. Tehát ha több tévékészüléken is szeretné élvezni a digitális adás előnyeit, akkor ahhoz több mediaboxra lesz szüksége.

## Hogyan kell üzembe helyeznem a mediaboxot?

A készülékek csatlakoztatásához kérjük, kövesse az „Üzembehelyezési segédletben” leírtakat, majd a bekapcsolás után a telepítőprogram automatikusan elvégzi az első installálást és aktiválást. Telepítéssel kapcsolatos további információt a [www.vodafone.hu](http://www.vodafone.hu) oldalon találhat.

**Telepítés közben a képernyőn a városkód beállítását látom. Mit tegyek?**



Az üzenetet megjelenésekor, be kell ütnie a távirányító számgombjaival annak a településnek a négyjegyű kódját, ahol Ön lakik. Ezt megtalálja az „1. Függelékben”, vagy a készülékhez mellékelte címkén.

**A Mediabox telepítésekor rossz aktiváló kódot adtam meg. Mit tegyek?**

Újra kell kezdenie a telepítési eljárást a „Visszatérés a gyári beállításokhoz” menüpont kiválasztásával.

**A következő üzenet jelent meg: „Az Ön smart kártyája nincs érvényesítve.” Mit tegyek?**

Kérjük, várjon 5 percet, és ha az üzenet utána sem tűnik el, akkor hajtson végre az alábbi műveleteket:

1. Húzza ki a konnektorból a mediaboxot, és dugja vissza 5 perc után.
2. Várjon, amíg a vörös fény a Mediabox előlapján kigyullad.
3. Ha a vörös fény kigyulladt, nyomja meg a [ch ] vagy a [ch ] gombot.
4. Ekkor a vörös fény eltűnik a mediabox előlapján, vagyis a mediabox bekapcsolt.
5. Ha az üzenet továbbra is megjelenik: „Az Ön smart kártyája nincs érvényesítve”. Várjon újabb 5 percet és az üzenet el fog tűnni. Amennyiben az üzenet mégsem tűnne el, kérjük, hívja Ügyfélszolgálatunkat a 1270-es számon.

**A következő üzenet jelent meg: „A telepítés folyamatban van. Ez akár 15 percet is igénybe vehet.” De már ennél hosszabb ideje nem történik semmi. Mit tegyek?**

Ha a képernyőn a „Telepítés folyamatban van...” üzenet jelenik meg, akkor kérjük, várjon amíg el nem tűnik (maximum 30–60 percet). Amennyiben a felirat továbbra sem változik, akkor indítsa újra a mediaboxot úgy, hogy kb. 10 másodpercre kihúzza a konnektorból, majd visszadugja. Az indítás után kezdje el újra a telepítést az első lépéstől.

**Befejeztem a mediabox üzembehelyezését, de a képminőség nagyon gyenge. Mit tegyek?**

Amennyiben a képernyőn csíkokat, szellemképet, zajt, foltokat lát, vagy a kép halvány, illetve fekete-fehér, akkor ellenőrizze a mediabox csatlakozásait és a tévékészülék beállításait. Ha folyamatosan sötét vagy kockásodó kép jelenik meg, akkor elképzelhető, hogy a mediaboxhoz eljutó jel minősége gyenge a közbeiktatott elosztók miatt, vagy a Vodafone hálózatában van hiba. Ha az átvizsgálás során nem derül ki a probléma, kérjük, forduljon a Vodafone Ügyfélszolgálatához a 1270-es telefonszámon.

**Nem működik a távirányítóm. Mit tegyek?**

Ha a távirányító nem működik megfelelően, kérjük, cserélje ki az elemeket, valamint ellenőrizze, hogy a távirányító és a mediabox/tévékészülék között nincs semmilyen tárgy, amely akadályozhatja a jelátvitelt. Amennyiben továbbra sem működik megfelelően a távirányító, kérjük, hívja a Vodafone Ügyfélszolgálatot a 1270-es számon.

**A tévéképernyő erősen kockásodik, vagy a „Nincs jel” felirat jelenik meg rajta.**

Amennyiben a műsorszolgáltató túl zajos képet biztosít, vagy a digitális adatfolyam minősége nem megfelelő, ez a képernyőn kockásodás formájában jelenik meg (szétesnek a képkockák). Amennyiben folyamatosan kockásodik a képernyő, vagy a „Nincs jel” felirat jelenik meg, akkor kérjük, ellenőrizze a csatlakozásokat a beltéri és a fali antennacsatlakozóaljzat között. Fontos, hogy azokat a kábeleket használja a csatlakoztatásokhoz, amelyeket a Vodafone biztosított tartozékként a mediaboxhoz, vagy ha egyéb kábeleket csatlakoztatott, akkor azok megfeleljenek a C12-es szabványnak, és iktassa ki a saját beszerzésű erősítőket, illetve jelelosztókat. Kérjük, hívja a Vodafone Ügyfélszolgálatot a 1270-es számon, ha továbbra is a „Nincs jel” hibaüzenetet látja a képernyőn, vagy a kép erősen kockásodik.

**A mediabox lefagyott, nem reagál semmire. Mit tegyek?**

Az egyik oka annak, ha a mediabox lefagyott, hogy éppen új információk letöltését végzi. Ebben az esetben a „Szoftver letöltése folyamatban” szöveg jelenik meg a képernyőn. Amint befejeződtek a letöltések, a szöveg eltűnik a képernyőről, és újra használhatja a digitális kábeltv szolgáltatásait. Ha továbbra sem reagál a készülék, vagy nem jelenik meg a képernyőn a „Szoftver letöltése folyamatban” felirat, akkor áramtalanítsa a mediaboxot, majd néhány másodperc elteltével dugja vissza a fali csatlakozóaljzatba. Amennyiben továbbra sem működik megfelelően a mediabox, kérjük, hívja a Vodafone Ügyfélszolgálatot a 1270-es számon.

**Lefuttattam a telepítést, amely nagyon sok csatornát talált, de nem tudom mind egyiket megtekinteni, mert a következő üzenet jelenik meg a képernyőn: „A csatorna nem elérhető”. Mit tegyek?**

Az elérhető csatornák száma függ az előfizetésétől, így előfordulhat, hogy bizonyos csatornához külön szerződést kell kötni. Amennyiben további csatornára szeretne előfizetni, kérjük, vegye fel a kapcsolatot a Vodafone Ügyfélszolgálatával a 1270-es számon.

**Milyen berendezéseket tudok csatlakoztatni a Mediaboxhoz?**

A Mediabox-hoz számos berendezést csatlakoztathat, például sztereo rendszert, házimozis rendszert, DVD-lejátszót/felvevőt és videomagnót. A mediaboxot a tévékészülékéhez SCART kábellel és a mediabox RF Out kimenetén keresztül koax kábellel is kösse össze. Miután a mediaboxot beüzemelte, a lakásában található többi tévékészüléken keresztül a továbbiakban is elérhetővé válnak majd a hagyományos analóg tévécsomag csatornái és a rádiócsatornák.

**A digitális kábeltv hangereje kisebb, mint az analóg adásé és rádiócsatornáké. Hogyan növelhetem a hangerőt?**

A digitális kábeltv hangerejét a „TV-beállítások” menüpont alatt módosíthatja.

### Lassú a csatornaváltás. Mit tegyek?

A csatornaváltás a digitális kábeltévék esetében nagyságrendileg fél másodperccel hosszabb időt vesz igénybe, mint az analóg kábeltévék esetében.

### Elvesztettem vagy elfelejtettem PIN kódomat.

Az alapbeállítás a PIN kód esetében 0000, amit Önnek módjában áll megváltoztatni. Amennyiben elveszíti vagy elfelejti a PIN kódját, akkor lehetősége van az eredeti PIN kód visszaállítására. Ehhez kérjük, vegye fel a kapcsolatot a Vodafone Ügyfélszolgálatával a 1270-es számon.

### Készletléti állapotban kell hagynom a mediaboxot, ha nem nézem a tévét?

Igen, mert a hálózaton keresztül rendszeresen frissül a mediabox szoftvere, és a letöltött módosítások sikeres telepítéséhez a berendezésnek készletléti állapotban kell lennie.

### A gyermekeim a távollétemben meg szeretnék nézni egy filmet, de nem tudták, mert a program PIN kódot kért. Hogyan fordulhat ez elő?

Kérjük, ellenőrizze a „Szülői zár” beállításait a „PIN kód beállítások” menüpontban, mert a korhatárvédelem élesítésével a készülék automatikusan kéri PIN kódot minden olyan műsor esetében, amely korhatárhoz kötött (amennyiben az adott csatorna szolgáltatója biztosítja a korhatár alapján történő szűrést). A funkciót kiiktathatja a szülői zár kikapcsolásával, de ebben az esetben minden csatorna valamennyi programjához hozzáférnek majd a gyermekek, korhatártól függetlenül.

### Egy általam előfizetett csatornára szeretnék kapcsolni, de nincs kép, viszont a többi csatorna rendben megjelenik.

Előfordulhat, hogy a csatorna szolgáltatója és a Vodafone hálózata közötti adattovábbításban zavar lép fel (pl. interferencia), és ez lehetetlenné teszi egyes adók vételét. Amennyiben a probléma hosszabb ideig fennáll, kérjük, vegye fel a kapcsolatot a Vodafone Ügyfélszolgálatával a 1270-es telefonszámon.

### A mediaboxszal néhány hónappal ezelőtt rögzített műsort most szerettem volna viszanézni, de a képernyőn azt az üzenetet látom, hogy „Ez a program egy olyan csatornáról lett rögzítve, amelynek Ön nem előfizetője többé. A műsor megtekintéséhez fizessen elő újra a csatornára, vagy törölje a műsort a merevlemezről”. Mit tehetek?

Ahhoz, hogy egy korábban rögzített programot megtekinthessen, érvényes előfizetéssel kell rendelkeznie arra a csatornára, amelyről a műsort felvette. Ha az előfizetése lejárt, akkor a továbbiakban az adott csatornáról felvett műsorokat nem tudja lejátszani. Ahhoz, hogy a rögzített programok újra elérhetővé váljanak, ugyanazokra az előfizetésekre lesz szüksége, amelyekkel akkor rendelkezett, amikor a műsorokat rögzítette.

### Hol tudom megnézni és menedzselni a sorozatfelvételek időzítéseit és a felvételeket?

Sorozatfelvételek epizódjainak felvételi időzítései-, és a már megtörtént felvételek megtekinthetők (az egyéb felvételekkel együtt) a „Rögzítendő műsorok” és a „Felvett műsorok” menüpontokban.

### Ha a sorozat egy epizódja egyedileg felvételre került a sorozat felvételének beállításai előtt, akkor ez az epizód kétszer kerül rögzítésre?

Amint a sorozatfelvétel beállításra kerül, akkor ez az epizód bejegyződik a felvett sorozat részei közé, és így nem kerül majd újra rögzítésre.

### Ha egy epizód felvétele megszakad a műsor vége előtt, vagy a rögzítés a műsor kezdése után indul el, akkor ez az epizód ismét felvételre kerül majd a sorozatfelvétel funkció által?

Igen, hibás felvétel esetén a rendszer automatikusan rögzíti a teljes epizódot a következő időpontban.

### Megakadályozható, hogy a sorozatok egyes epizódjai törlésre kerüljenek az automatikus merevlemez menedzsment funkció által?

Igen, a „Felvett műsorok” menüpontban az egyes epizódok- vagy a teljes sorozat törlési beállításait is módosíthatja.

### A készülék biztonságos használata

A Vodafone Magyarország Zrt. szavatolja, hogy a Pace SD digitális beltéri egység minden tekintetben megfelel a nemzetközi érintésvédelmi szabványoknak, de kérjük, hogy fordítson Ön is kiemelt figyelmet a biztonságos üzemeltetésére, ezért fontos, hogy gondosan tanulmányozza át az alábbi biztonsági előírásokat. Amennyiben bármilyen kérdése merülne fel a berendezés üzembehelyezésével vagy biztonságos működtetésével kapcsolatban, kérjük, lépjen kapcsolatba Ügyfélszolgálatunkkal a 1270-es számon.



Ez az ábra jelzi a „Veszélyes Feszültség” jelenlétét a készülékben, és az elektromos áramütés vagy testi sérülés kockázatára figyelmeztet.



Ez a jelzés a termékre vonatkozó fontos utasításokra figyelmeztet.



A váltóáramú áramütés baleset- és életveszélyes!  
A kockázatokat elkerülendő:

- ⚡ Soha ne távolítsa el a felső borítólemezt a készülékről! Nincsenek benne a felhasználó által szervizelhető részek, ugyanakkor tartalmaz magas feszültség alatt működő alkatrészeket.
- ⚡ Bizonyosodjon meg arról, hogy minden elektromos csatlakoztatás megfelelően megtörtént!
- ⚡ Ne csatlakoztasson semmilyen készüléket az elektromos hálózatra, mielőtt minden egyéb vezetékét megfelelően nem csatlakoztatott!
- ⚡ Húzza ki a készülék csatlakozó dugaszát a fali csatlakozóból, mielőtt leválaszt bármilyen más egységet a készülék hátlapjáról!
- ⚡ Soha ne nyomjon bele semmit (kivéve a smart kártyát a megfelelő nyílásába) a borítódoboz üreibe, réseibe vagy egyéb nyílásaiba!

- ✗ Ne használja vagy tárolja készülékét forró, hideg, páras vagy poros helyeken.
- ✗ Ne torlaszolja el készüléke szellőzőnyílásait. Ne állítsa lágy bútorelültekre vagy szőnyegre.
- ✗ Ne helyezze a készüléket szellőzés nélküli helységbe vagy olyan egység tetejére, amely hőt bocsát ki (pl. a videomagnó).
- ✗ Ne rakja egymás tetejére készülékét az audio-/videóberendezés más elemeivel egy zsúfolt helyen.
- ✗ Ne helyezzen semmilyen olyan anyagot a készüléke tetejére, amely belecsepegne vagy belelöttyenne. Soha ne állítson folyadékkal telt tárgyakat, mint például vázákat, a készüléke tetejére.
- ✗ Ne helyezzen nyílt láng forrásokat, mint például meggyújtott gyertyákat készüléke tetejére vagy közelébe.
- ✓ Ha átviszi készülékét egy eredetitől eltérő hőmérsékletű helyiségbe, hagyja, hogy elérje a környezeti hőmérsékletet, mielőtt az elektromos hálózatra kapcsolja.

### Csatlakoztatás az elektromos hálózathoz

**Ne csatlakoztassa készülékét az elektromos hálózatra addig, amíg nem csatlakoztatta azt a rendszer egyéb egységeihez!**

A készüléke 230 V váltóáramú feszültség, 50 Hz frekvencia mellett üzemel, ezért ne csatlakoztassa egyenáramra vagy más áramforrásra. A készülékét a fali aljzat közelébe kell telepíteni.

Csatlakoztatás:

Helyezze be a mellékelt vezetéken található kétlyukú csatlakozót a készüléke hátlapjának hálózati csatlakozójába, majd csatlakoztassa a hálózati vezeték másik végére szerelt dugós csatlakozót a hálózat fali aljzatába (majd kapcsolja azt be, ha van ilyen kapcsoló a hálózati aljzat mellett).

Leválasztás:

Minden alkalommal - amikor leválasztja készülékét a hálózati tápfeszültségről - távolítsa el a hálózati vezetékét a fali aljzattól, mielőtt eltávolítja a kétlyukú csatlakozót a mediabox hátlapjából.

**Ha bármilyen kétsége merül fel a hálózati vezetékkel, annak dugaszával vagy csatlakoztatásával kapcsolatban, forduljon képzett villanyszerelőhöz.**



**Csomagolás – Amikor kidobja a termék csomagolását, kérjük, biztosítsa az újrahasznosítás lehetőségét.**



**Készülék visszagyűjtése – Ne dobja ki ezt a terméket a háztartási szemét közé.**

Hasznos élettartama végén ez a termék olyan anyagokat tartalmaz, amelyek megfelelő kezelés mellett újrahasznosíthatók. A termék felelős visszagyűjtésében való részvétellel mérsékelni tudják az új nyersanyagok iránti szükségletet és csökkenteni azt az anyagmennyiséget, amely egyébként szeméttelenen végeznék. Amikor egy új, hasonló terméket vásárol, eladója/szolgáltatója felajánlhatja, hogy a régit visszaveszi Öntől. Választhatja azt is, hogy beviszi a saját körzete visszagyűjtő központjába. Eladója vagy helyi önkormányzati hatósága felvilágosítást ad az elérhető visszagyűjtési lehetőségekről az Ön területén a hulladék elektronikus termékekre vonatkozóan. A szolgáltatás igénybevétele az Ön számára költségmentes.



A termék megfelel a következő Európai Tanács Irányelvek előírásainak:  
– 2006/95/EC (az Alacsony Feszültség Irányelv) és módosításai szerint;  
– 89/336/EEC (az EMC Irányelv) és módosításai szerint;  
504-3206202



## Biztonsági előírások – [Mediabox HD – Pace HD]

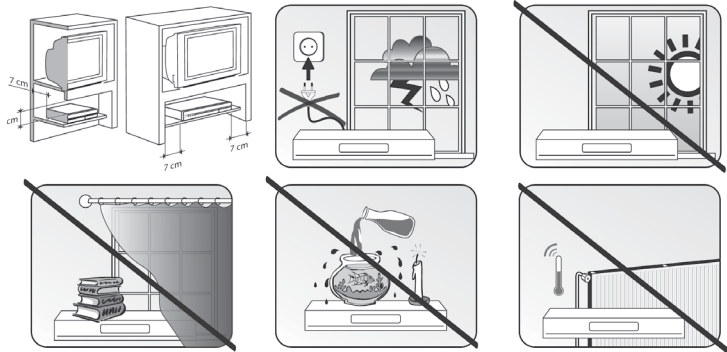

### A készülék biztonságos használata

A Vodafone Magyarország Zrt. szavatolja, hogy a Pace HD digitális beltéri egység minden tekintetben megfelel a nemzetközi érintésvédelmi szabványoknak, de kérjük, hogy fordítson Ön is kiemelt figyelmet a biztonságos üzemeltetésére, ezért fontos, hogy gondosan tanulmányozza át az alábbi biztonsági előírásokat. Amennyiben bármilyen kérdése merülne fel a berendezés üzembehelyezésével vagy biztonságos működtetésével kapcsolatban, kérjük, lépjen kapcsolatba Ügyfélszolgálatunkkal a 1270-es számon.

- Mielőtt csatlakoztatná készülékét az elektromos hálózathoz, győződjön meg arról, hogy a beltéri egység hátlapján a megfelelő feszültségérték szerepel. Ha a hálózati feszültség eltér a jelzettől, vegye fel a kapcsolatot azzal a forgalmazóval, ahol a szerződést kötötte.
- Ne szedje szét a készüléket, abban semmi Ön által javítható alkatrész nincs.
- Amennyiben beltéri egységét kihúzza a konnektorból, győződjön meg arról, hogy a csatlakozó kábelt a fali aljzatból is kihúzta-e. Kisgyermeknek komoly sérülést szenvedhetnek, ha a hálózati kábelt csak a készülékből húzza ki.
- Villámlás idejére húzza ki a készüléket a konnektorból!
- A sérült hálózati kábelt minden esetben cserélje ki egy megfelelőre.
- Olyan helyre telepítse a készüléket, ahol egész biztosan nem folyhat bele semmilyen folyadék. Amennyiben ez mégis megtörténik, úgy azt azonnal áramtalanítsa, és vegye fel a kapcsolatot azzal a forgalmazóval, ahol a szerződést kötötte.
- Készülékét ne helyezze fűtőtest vagy egyéb hőforrás közelébe.
- A szellőzőnyílásokat ne takarja le, és ha polcra helyezi a készüléket akkor hagyjon körülötte 7 centiméteres rést.

- Ne helyezzen a készülék tetjére égő gyertyát, virágot vagy folyadékkal teli edényt!
- Úgy helyezze el a készüléket, hogy abba gyerekek semmiféle idegen tárgyat ne tudjanak beledugni.
- A berendezés tisztításához használjon enyhén nedves törölkendőt. Soha ne használjon súroló- vagy vegyszereket.
- A távirányítóba helyezett elemeket ne tegye ki nagyon magas hőmérsékletnek, mint például napfénynek, tűznek vagy hasonló eredetű hőnek.



**Fontos biztonsági információ,  
elolvasása és betartása kötelező!**

A készülék a következő európai szabványoknak felel meg:



## Biztonsági előírások – [Mediabox DVR – Thomson DVR]

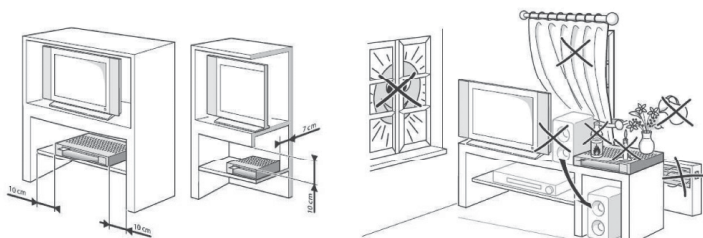

### A berendezés biztonságos használata

A Vodafone Magyarország Zrt. szavatolja, hogy a Thomson DVR digitális beltéri egység minden tekintetben megfelel a nemzetközi érintésvédelmi szabványoknak, de kérjük, hogy fordítson Ön is kiemelt figyelmet a biztonságos üzemeltetésére, ezért fontos, hogy gondosan tanulmányozza át az alábbi biztonsági előírásokat. Amennyiben bármilyen kérdése merülne fel a berendezés üzembehelyezésével vagy biztonságos működtetésével kapcsolatban, kérjük, lépjen kapcsolatba ügyfélszolgálatunkkal a 1270-es számon.

### Áramütés elkerülése

- Mielőtt a mediaboxot más berendezéshez csatlakoztatja (vagy a csatlakoztatást megszünteti), húzza ki a mediaboxot a konnektorból, és ne érintse meg a 230 voltos hálózati áramot, mert az halálos- vagy súlyos áramütést okozhat.
- Ne nyissa fel a mediabox burkolatát. Ha a mediabox meghibásodna, a javítás érdekében forduljon az ügyfélszolgálathoz.
- Ne tegyen semmit a ház nyílásaiba (a smart kártya kivételével).
- Ne takarja el a mediabox szellőzőnyílásait és ne tegye a mediaboxot instabil felületre, például szőnyegre.
- Ne tegyen semmi olyat a mediaboxra, amely belecspöghet vagy belefolyhat (pl. égő gyertyát vagy folyadékot tartalmazó palackot). Ne fröcskölje be folyadékkal. Ha valamilyen tárgy vagy folyadék jut a mediaboxba, azonnal húzza ki a készüléket, és forduljon az Ügyfélszolgálathoz a 1270-es számon.
- Ne tárolja a mediaboxot túlzottan meleg, hideg vagy párás helyen. A mediabox legfeljebb 45 Celsius-fokos hőmérsékletű és legfeljebb 75%-os páratartalmú környezetben használható.
- Villámlás esetén ajánlott kihúzni a mediaboxot a konnektorból és a TV-készülékből, valamint az antennacsatlakozóból.
- Gondoskodjon a fali aljzat könnyű elérhetőségéről, hogy szükség esetén a tápkábelt gyorsan ki tudja húzni.

### Csatlakoztatás a hálózati áramforrásra

- A mediabox 230 V-os, 50 Hz-es váltakozó árammal használható.
- Ha bármilyen kérdése merül fel a konnektorral, a tápkábellel vagy a tápcsatlakozással kapcsolatban, forduljon az Ügyfélszolgálathoz a 1270-es számon.

### Az optimális működés feltételeinek biztosítása

- A mediabox megfelelő szellőzése érdekében hagyjon 7–10 cm helyet a mediabox körül.
- A mediaboxot mindig vízszintesen helyezze el.
- A mediabox tisztításához száraz, tiszta ruhadarabot használjon. Ne alkalmazzon oldószert vagy súrolóanyagot. Rendszeresen tisztítsa meg a szellőzőnyílásokat.



### A környezettel kapcsolatos információk

- Az elemek veszélyes anyagokat tartalmaznak, amelyek szennyezik a környezetet, ezért ne dobja ki azokat más tárgyakkal együtt, hanem az arra kijelölt gyűjtőkben helyezze el.
- Ha hosszabb ideig nem használja a központi egységet (ideértve az éjszakát is), kapcsolja készenléti állapotba, mert ezzel energiát takaríthat meg.
- Az elemeket vagy akkumulátorokat nem szabad erős hő hatásának kitenni, mint napsugárzás, tűz vagy egyéb hasonló hőforrás.

Műszaki adatok	DCI62UPC - DVR	DCI622IUPC - DVR
Működési feszültség	230 VAC / 50 Hz	230 VAC / 50 Hz
Névleges teljesítményfelvétel	40W max	28W max
Teljesítményfelvétel készenléti állapotban (passzív)	20W max	1W max (alacsony fogyasztású készenléti állapot esetén)
Tömeg (tartozékokkal együtt)	2,96 kg	1,9 kg
Méreték (szélesség x magasság x mélység)	360x72x262 mm	312x61x240 mm
Hőmérséklettartomány (működési)	5 - 45 °C	5 - 45 °C
Hőmérséklettartomány (tárolási)	-25 - 70 °C	-25 - 70 °C
Távelezérlőbe helyezhető elem	2 x AA	2 x AA
Feltételes elérés	ISO 7816	ISO 7816

Csatlakoztatás	DCI62UPC - DVR	DCI622IUPC - DVR
Kábel (bemeneti)	IEC 60169-2	IEC 60169-2
Be/kimeneti kábel	IEC 60169-2	—
TV	Scart	Scart
Videomagnó	Scart	—
Audio kimenet (bal és jobb)	RCA-F (IEC60268-11)	RCA-F (IEC60268-11)
Elektromos audio kimenet	SPDIF IEC-60958	SPDIF IEC-60958
USB	USB 2.0	USB 2.0
Ethernet	RJ-45 / IEEE 802.3	RJ-45 / IEEE 802.3

### Jelzések jelentései

-  Ez a szimbólum garantálja, hogy a termék megfelel a 2006/95/EC, 89/336/EEC jelzésű, a biztonságra, az elektromágneses kompatibilitásra és a jelölésmódra vonatkozó európai előírásoknak.
-  Ez a szimbólum arra hívja fel a figyelmet, hogy a termék burkolatán belül nem szigetelt, tehát „veszélyes feszültség” található benne, amely áramütést okozhat.
-  Ez a szimbólum arra hívja fel a figyelmet, hogy a termékhez fontos kezelési és karbantartási (szervizelési) utasítások tartoznak.

## Biztonsági előírások [Mediabox HD DVR – Cisco HD DVR]

### A berendezés biztonságos használata

A Vodafone Magyarország Zrt. szavatolja, hogy a Cisco HD DVR digitális beltéri egység minden tekintetben megfelel a nemzetközi érintésvédelmi szabványoknak, de kérjük, hogy fordítson Ön is kiemelt figyelmet a biztonságos üzemeltetésre, ezért fontos, hogy gondosan tanulmányozza át az alábbi biztonsági előírásokat. Amennyiben bármilyen kérdésre merülne fel a berendezés üzembehelyezésével vagy biztonságos működésével kapcsolatban, kérjük, lépjen kapcsolatba Ügyfélszolgálatunkkal a 1270-es számon.

Megjegyzés a rendszer üzembe helyezője számára  
A készülék koaxiális kábelének árnnyékolását/ harisnyáját a kábelnek az épülethez való belépési pontjához annyira közel kell földelni, amit a gyakorlatilag szempontok megengednek.

Ez a jel arra hívja fel az Ön figyelmét, hogy a termék készülékéhez belül jelenlévő nem szigetelt feszültség mértéke elég nagy ahhoz, hogy áramütést eredményezzen. Ezért veszélyes a készülék belsejében bármit megérinteni.

Ez a jel arra hívja fel az Ön figyelmét, hogy fontos üzemeltetési és karbantartási (szervizelési) utasításokat találhat a termékhez mellékelt útmutatókban



**CAUTION**  
RISK OF ELECTRIC SHOCK  
DO NOT OPEN

**FIGYELEM!**  
ÁRAMÜTÉS VESZÉLY!  
TILOS KINYITNI!

**FIGYELEM:** Az áramütés veszély kockázatának csökkentése érdekében ne távolítsa el a burkolatot (vagy a hátsó panelt)! A készülék belsejében nincsenek a felhasználó által szervizelhető alkatrészek. A szervizelést bízva képzett személyezre!

VIGYÁZATI  
TÜZ ILLETVE ÁRAMÜTÉS MEGELŐZÉSÉRE A KÉSZÜLÉKET NE  
TEGYE KI ESŐVÍZNEK VAGY NEDVSÉGNEK!

20090120\_Installer820

- Olvassa el ezeket az utasításokat.
- Őrizze meg ezeket az utasításokat.
- Tartsa be az összes figyelmeztetést.
- Kövesse az összes utasítást.
- Ne használja a készüléket víz közelében!
- A tisztításhoz csak száraz ruhát használjon.
- Ne zárja el a szellőzőnyílásokat! Az üzembe helyezést a gyártó utasításai szerint végezze.
- Nem helyezhető üzembe hűforrások, vagyis radiátorok, szellőzők, kályhák, illetve más olyan berendezések (például erősítők) közelében, amelyek hőt termelnek.
- Ne iktassa ki polarizált vagy földelt csatlakozó biztonsági funkcióját. A polarizált csatlakozóknak két csatlakozóvége van, és az egyik szélesebb mint a másik.  
A földelt csatlakozó két csatlakozóvéggel és egy harmadik földelő villával rendelkezik. A széles csatlakozóvég, illetve a harmadik villa az Ön biztonságot szolgálja. Ha a mellékelt csatlakozó nem illeszkedik az aljzathoz, akkor villanyszerelővel vegyezzesse el az elavult aljzat cseréjét.
- Védje a tápkábelt attól, hogy ráéppenjenek vagy becsúpjújenek, különösen a csatlakozóknál, konnektoroknál vagy annál a pontnál, ahol a kábel kilép a készülékből.
- Csak a gyártó által meghatározott csatlakozókat/tartozékokat használjon.
- Csak a gyártó által meghatározott vagy a készülékkel együtt értékesített kocsit, lábat, állványt, konzolt vagy asztalt használjon. Gurítható tartó használata esetén óvatosan mozgassa a gurítható tartó/készülék egységét, hogy elkerülje a felborulásból származó sérüléseket.
- Húzza ki a készüléket zivatar esetén, vagy ha hosszú ideig nem használja.
- Minden szervizelést szakemberrel végeztesen. Szervizelésre akkor van szükség, ha a készülék bármilyen módon megsérül, tehát ha például megsérül a tápkábel vagy a csatlakozó, ha folyadék vagy valamilyen tárgy kerül bele a készülékbe, eső vagy nedvesség éri a készüléket, illetve ha nem megfelelően működik vagy lecsúsz a készülék.

- Biztonság
- Az előírt módon helyezze be az elemeket. A nem megfelelően behelyezett elemek robbanásveszélyt jelenthetnek.
  - Ne próbálkozzon az „egyszer használatos” vagy „nem tölthető” elemek utántöltésével.
  - Tartsa be az „utántölthető” elemek töltési utasítását.
  - Ugyanolyan vagy az általunk javasolt típusú elemeket használjon a régiék cseréjekor.
  - Az elemeket ne tegye ki szélsőségesen magas hőmérsékletnek (pl. napfénynek vagy tűznek).
  - Ne tegye ki az elemeket 100 °C (212 °F) feletti hőmérsékletnek.
- Hulladékba helyezés
- Az elemek a környezetre káros anyagokat tartalmazhatnak.
  - Az elemek újrahasznosítását vagy hulladékba helyezését az elem gyártója által adott utasítások, valamint a hatályos helyi/országos rendelkezések szerint végezze.
- Mivel az elemek perklóratot (ismert veszélyes anyag) tartalmazhatnak, így különleges kezelési és hulladékba helyezési megoldásokra lehet szükség. A perklóratról és a perklóratot tartalmazó anyagok legjobb kezelési gyakorlatáról a [www.dtsc.ca.gov/hazardouswaste/perchlorate](http://www.dtsc.ca.gov/hazardouswaste/perchlorate) weblap tartalmaz bővebb információt.

- Szellőzés biztosítása és a készülék helyének kiválasztása
- Távolítsa el az összes csomogolóanyagot, mielőtt a terméket feszültség alá helyezné.
  - A készüléket ne tegye ágyra, kanapéra, szőnyegre vagy ezekhez hasonló felületre!
  - A készüléket ne helyezze instabil felületre!
  - A készüléket ne helyezze zárt területre, mint például könyvespolcra vagy állványra, kivéve ha megfelelő szellőzést tud biztosítani.
  - A termék tetejére ne tegyen további szórakoztató elektronikai készülékeket (mint például videolejátszókat vagy DVD-lejátszókat), lámpákat, könyveket, folyadékkal telt üvegeket vagy egyéb tárgyakat!
  - Ne fedje el a szellőzőnyílásokat!

### A tápforrásra vonatkozó figyelmeztetés

A terméken címke jelzi a termékhez tartozó helyes tápforrást. Csakis a termék címkéjén megjelölt hálózati aljzathoz csatlakoztassa a terméket, és csakis a címkén meghatározott feszültségen és frekvenciával üzemtesse! Amennyiben nem biztos abban, hogy otthona vagy munkahelye milyen típusú tápforrással rendelkezik, tudakolja meg a szolgáltatótól vagy a helyi elektromos művektől.

A készüléken található váltóáramú bemenetnek mindenkor hozzáférhetőnek és működtethetőnek kell maradnia.

### Földelje le a terméket

VIGYÁZAT: Kerülje el az áramütés és a tűz veszélyét! Amennyiben a terméket koaxiális kábeles vezetékhez csatlakoztatja, ügyeljen arra, hogy a kábelrendszer ne legyen földelve. A földelés némi védelmet nyújt a feszültség hullámok és az elektrostatikus felületűs ellen.

VIGYÁZAT: Kerülje el az áramütés és a tűz veszélyét! Külső antennarendszert ne helyezzen villany légezetékek vagy magasfeszültségű hálózatok közelébe! Villanyvezetékek vagy magasfeszültségű hálózatok érintése halált okozhat!

A termék tartalmazhat egy tunert, amely képes lehet a földi adások vételére is.

### Ővja a terméket a villámcsapástól

Zivatar esetén a készüléknek a váltóáramú hálózatról való leválasztása mellett iktassa ki a jelbemeneteket is.

### Ellenőrizze a tápforrást a be-/kikapcsolást jelző fény segítségével

A készülék még akkor is csatlakozhat a tápforráshoz, ha a be-/kikapcsolást jelző fény nem ég. A fény kialudhat a készülék kikapcsolt állapotában, függetlenül attól, hogy az még mindig csatlakozik-e váltóáramú tápforráshoz vagy sem.

### Küszöbölye ki a váltóáramú hálózat túlterhelését

VIGYÁZAT: Kerülje el az áramütés és a tűz veszélyét! Ne terhelje túl a váltóáramú hálózatot, a csatlakozó aljzatokat, hosszabbító zsinórokat vagy beépített konnektorokat! Az üzemeltetésüköz elemet vagy más egyéb tápforrást igénylő termékek esetében tekintse meg azok használati útmutatóját.

### Az egyszer használatos elemek kezelése

Ez a termék egyszer használatos elemeket tartalmazhat. Tartsa be az alábbi figyelmeztetést, és kövesse a biztonságra és a hulladékok elhelyezésére vonatkozó alábbi utasításokat.

VIGYÁZAT: Ha az elemet helytelenül kezelik vagy cserélik ki, robbanásveszély keletkezhethet! Csakis azonos típusú elemre szabad lecserélni. Ne szedje szét és ne próbálja újratölteni a rendszeren kívül! Az elemet ne törje össze vagy lyukassa ki, ne dobja tűzbe, ne zárja rövidre a külső csatlakozási pontjait, és ne tegye ki víz vagy egyéb folyadékok hatásának! Az elemet a hatályos helyi rendelkezések és a szolgáltatója utasításai szerint dobja ki.

Védje a készüléket a nedvségtől és idegen tárgyaktól

VIGYÁZAT: Kerülje el az áramütés és a tűz veszélyét! Ne tegye ki a készüléket csöpögő vagy felfröccsenő folyadékok, illetve eső vagy egyéb nedvség hatásának! Ne tegyen a készülék tetejére folyadékkal telt tárgyakat, például vázát!

VIGYÁZAT: Kerülje el az áramütés és a tűz veszélyét! Tisztítás előtt válassza le a készüléket a hálózatról. Ne használjon folyékony vagy aeroszol tisztítószert! A termék tisztításához ne használjon mágneses/elektrosztatikus tisztítókészletet (portalantítót)!

VIGYÁZAT: Kerülje el az áramütés és a tűz veszélyét! Soha ne nyomjon be tárgyakat a készülék nyílásaiba! Az idegen tárgyak rövidzárlatot okozhatnak, amely áramütéshez vagy tűzhoz vezethet.

### Szervizeléssel kapcsolatos figyelmeztetések

VIGYÁZAT: Kerülje el az áramütést! Ne nyissa fel a termék burkolatát! A termék burkolatának felnyitása vagy eltávolítása veszélyes feszültség szintnek teheti ki Önt. Amennyiben a burkolatot felnyitja, ez érvényteleníti a garanciát. A termék nem tartalmaz szervizelhető alkatrészeket.

### Ellenőrizze a termék biztonságosságát

A terméken végzett bármely szervizelés vagy javítás befejeztével a szerviztechnikusnak biztonsági ellenőrző műveleteket kell végrehajtania annak megállapítására, hogy a termék valóban megfelelő üzemi állapotban van-e.

### Ővja a terméket mozgathatás közben

A készülék mozgatható vagy kábelek fel- és lecsatlakoztatásakor mindig csatlakoztassa le a készüléket a tápforrásról, húzza ki a konnektorból.

20090120\_Cable\_Safety  
Ez a termék megfelel az alábbi európai direktíváknak:

Cisco 8685 DVB DVR  
Modell: 8685 DVB  
Gyártó:  
Cisco Systems Inc.  
5030 Sugarloaf Parkway  
Lawrenceville, Georgia 30044 USA

CE – 2006/95/EC  
– 2004/108/EC

# 1. Függelék

## Települések aktiválási kódjai

Település	Aktiváló kód	Település	Aktiváló kód	Település	Aktiváló kód
Accsa	880	Budapest, V. kerület	105	Diósd	122
Adács	880	Budapest, VI. kerület	106	Diósjenő	880
Agárd	122	Budapest, VII. kerület	107	Domony	880
Albertfalva	111	Budapest, VIII. kerület	108	Dunaharszti	233
Aldebrő	259	Budapest, X. kerület	110	Dunakeszi	880
Alsónémedi	220	Budapest, XI. kerület	111	Dunaújváros	240
Alsónémedi RföG	259	Budapest, XII. kerület	112	Ebes	421
Alsóórs	822	Budapest, XIII. kerület	113	Ecseg	305
Alsóvadász	381	Budapest, XIV. kerület	114	Ecser	220
Andornaktálya	880	Budapest, XIX. kerület	122	Eger	330
Apc	303	Budapest, XV. kerület	115	Egerbakta	332
Aszaló	384	Budapest, XVI. kerület	114	Egerbocs	880
Aszód	880	Budapest, XVII. kerület	117	Egercsehi	880
Atkár	880	Budapest, XVIII. kerület	108	Egerszalók	337
Baj	280	Budapest, XX. kerület	120	Egerszólát	336
Balaton	880	Budapest, XXI. kerület	121	Egyházasszengeleg	321
Balatonalmádi	822	Budapest, XXII. kerület	122	Ercsi	122
Balatonfüred	823	Budapest, XXIII. kerület	233	Erdőkertes	122
Balatonfűzfő	818	Bugyi	220	Erdőkürt	218
Bánd	540	Bugyi RföG	259	Erdőtarcsa	216
Baracska	122	Buják	304	Etes	310
Bárna	310	Bükkszentmárton	880	Farmos	880
Bátornyterenye	307	Bükkszécs	880	Fegyvernek	880
Bátor	880	Cegléd	880	Fehérvárcsurgó	800
Bekőlce	880	Ceglédbercel	880	Feldebrő	259
Bélapátfalva	880	Cered	310	Felsőórs	813
Bénye	220	Csécse	311	Felsőpakony	220
Bénye RföG	259	Csemő	880	Felsőtárkány	333
Bér	318	Cserépfalu	880	Felsőzsolca	356
Berettyóújfalu	460	Cserépváralja	880	Fót	880
Berhida	816	Csévharaszt	220	Galgagyörk	880
Berkenye	880	Csévharaszt RföG	259	Galgamácsa	880
Besenyőszög	880	Csomád	880	Gárdony	122
Biatorbágy	204	Csongrád	880	Gesztely	350
Bicske	280	Csopak	826	Gomba	220
Bogács	880	Csömör	880	Gomba RföG	259
Bogád	762	Csörög	880	Göd	880
Budajenő	259	Csővár	880	Gödöllő	122
Budakalász	122	Dabas	237	Gödöllő (volt RubiCom)	880
Budaórs	204	Dabas RföG	259	Guttamási	800
Budapest, I. kerület	101	Dánszentmiklós	880	Gyál	236
Budapest, II. kerület	102	Debrecen	400	Gyomaendrőd	240
Budapest, III. kerület	103	Debrecen-Józsa	422	Gyömrő	523
Budapest, IV. kerület	104	Demjén	338	Gyöngyös	320
Budapest, IX. kerület	109	Dinnyés	122	Gyöngyössolyos	323

Település	Aktiváló kód	Település	Aktiváló kód	Település	Aktiváló kód
Gyula	259	Kisbágyon	325	Nagykozár	762
Gyulafirátót	843	Kiskunfélegyháza	259	Nagytálya	880
Gyúró	122	Kiskunlacháza	330	Nagytarcsa	122
Hajdúnánás	259	Kiskunmajsa	259	Nagyvársány	259
Hajdúszoboszló	259	Kisnémedi	880	Nagyveleg	806
Hajmáskér	819	Kistarcsa	122	Nagyvisnyó	880
Halásztelek	122	Kisvarsány	259	Nemesvámos	828
Harka	940	Kóka	220	Nógrád	880
Hatvan	320	Komló	730	Noszvaj	880
Héhalom	324	Kompolt	259	Novaj	335
Heréd	301	Kozárd	317	Nyáregyháza	220
Herend	540	Kozármisleny	762	Nyáregyháza RföG	259
Hernádkak	350	Köröstarcsa	259	Nyékkládháza	259
Hevesaranyos	880	Kőszárhegy	800	Nyergesújfalu	499
Hódmezővásárhely	259	Kőtelek	880	Nyíregyháza	440
Hosszúhetény	769	Lábatlan	499	Nyíregyháza-Oros	456
Iklad	880	Lajosmizse	259	Nyíregyháza-Sóstófürdő	443
Inárcs	237	Lakitelek	259	Nyíregyháza-Sóstóhegy	448
Inárcs RföG	259	Leányfalu	122	Ócsa	235
Inota	811	Lovas	822	Ócsa RföG	259
Isaszeg	880	Lőrinci	302	Onga	357
Iszakszentgyörgy	800	Maglód	220	Ostoros	334
Istimér	800	Makád	330	Órbottyán	122
Jászárokszállás	880	Maklár	880	Órbottyán (volt RubiCom)	880
Jászberény	320	Makó	259	Órkény	237
Jászládány	880	Mályi	343	Öskü	815
Jászszentlászló	259	Martfű	259	Palotás	326
Jenő	800	Martonvásár	122	Palóznak	820
Jobbágyi	306	Mátraszele	310	Pánd	220
Kádárta	842	Mátraszőlős	880	Pánd RföG	259
Kajászó	122	Mátraverebély	880	Páty	259
Kakucs	237	Mende	220	Pécel	219
Kakucs RföG	259	Mezőberény	259	Pécs	762
Kál	259	Mezőkeresztes	880	Penc	880
Kálló	217	Mezőtúr	540	Peremarton	817
Kápolna	259	Mikófalva	880	Péteri	220
Kápolnásnyék	122	Miskolc	350	Péteri RföG	259
Kapuvár	993	Mizserfa	314	Pétőfürdő	812
Karancsalja	310	Mogyoród	122	Petőfibánya	322
Karancsberény	310	Mogyoród-Szentjakab	880	Pilisborosjenő	122
Karancseszki	310	parkfalu	880	Piliscsaba	259
Karancslapujtő	310	Moha	800	Pilisjászfalu	259
Karcag	259	Monor	220	Pilissszentlászló	122
Katalinpuszta	880	Monor RföG	259	Polgárdi	800
Káva	220	Monorierdő	259	Pomáz	122
Káva RföG	259	Monorierdő RföG	259	Pusztavacs	237
Kazár	313	Mónosbél	880	Püspökatvan	880
Kazincbarcika	370	Mór	806	Püspökladány	259
Kenderes	259	Nagykálló	432	Püspökzilágy	880
Kerecsend	339	Nagykanizsa	880	Ráckeve	330
Kerepes	122	Nagykátá	276	Rád	880
Kincsesbánya	800	Nagykátá RföG	259	Rákócziánya	315

Település	Aktiváló kód	Település	Aktiváló kód
Rákóczi falva	259	Tápiószőlős	880
Rákócziújfalú	259	Táplánszentkereszt	975
Rimóc	310	Tar	880
Romonya	762	Tard	880
Salgótarján	310	Tárnok	122
Sarkad	540	Tatabánya	280
Sárkeresztes	800	Tatárszentgyörgy	237
Sárszentmihály	800	Telki	259
Seregélyes	259	Tinnye	259
Somoskőújfalú	312	Tiszaalpár	259
Sopron	940	Tiszasüly	880
Sülysáp	220	Tóalmás	220
Süttő	499	Tófalú	259
Szada	122	Tordas	122
Szárliget	206	Tök	259
Szarvasgede	327	Törökszentmiklós	259
Szarvaskő	880	Törökszentmiklós-Surjány	521
Százhalombatta	122	Tura	320
Szécsény	310	Újfehértó	259
Szeghalom	540	Újhartmán	237
Székesfehérvár	800	Újhartmán RFoG	259
Szendehegy	880	Újlak (Vizslás-Újlak)	308
Szentendre	122	Újlengyel	237
Szentes	880	Újlengyel RFoG	259
Szentgál	540	Újszilvás	880
Szentkirályszabadja	825	Úrhida	800
Szentlőrinc káta	220	Úri	220
Szentmárton káta	220	Üllő	221
Szentmárton káta RFoG	259	Üröm	122
Szigetbecse	330	Vác	880
Szigetcsép	330	Vácduka	880
Szigetszentmárton	330	Vácegres	880
Szigetszentmiklós	121	Váchartmán	880
Szigetújfalú	330	Váckisújfalu	880
Szikszó	380	Vácrátót	880
Szilvásvár	880	Vál	280
Szirák	319	Vanyarc	268
Szolnok	500	Várpalota	810
Szombathely	970	Varsány	310
Szomolya	880	Vasad	220
Sződ	880	Vasad RFoG	259
Sződliget	880	Vásárosnamény	259
Szúcs	880	Vecsés	222
Szurdokpuszpöki	880	Velence	122
Táborfalva	237	Verpelét	259
Taksony	233	Verseg	880
Tápióbicske	220	Vértesszőlős	283
Tápiógyörgye	880	Veszprém	820
Tápióság	220	Vizslás	316
Tápiószecső	220	Zagyvaszántó	309
Tápiósztele	880	Zsámbék	259
Tápiószentmárton	276		

## 2. Függelék

### A távirányító beállítási kódjai

Ez a fejezet tartalmazza a kódok listáját, amelyek segítségével beállíthatja a távirányítót a tévékészülék, videomagnó vagy DVD-lejátszó/felvevő mediaboxszal történő egyidejű vezérlésére. A legelterjedtebb gyártmányok megtalálhatók a listában.

Bővebben „A távirányító” fejezetben olvashat a távirányító beállításáról.

#### TV-beállítási kódok

Aiko 0039, 0067, 0586, 0246, 0401, 0065, 0463, 0102, 0391, 0221, 0294, 0247

Aiwa 0735, 0731, 1946, 1938

Akai 0391, 0238, 0401, 1567, 0067, 0463, 0775, 0221, 0065, 0039, 0102, 0248, 0744, 0193, 0546, 0745, 0632, 0586, 0611, 0510, 0247, 0661, 0246, 0294, 0478, 0208, 0407, 0636, 1067, 1938, 0503, 0678, 0842

Alba 0039, 0448, 0400, 0265, 0401, 0698, 0067, 0586, 1067, 0385, 0248, 0246, 0277, 0193, 0517, 0611, 0066, 1698, 0609, 1938, 0744, 0473

Amstrad 0207, 0039, 0546, 0294, 0401, 0248, 0067, 0586, 0463, 0442, 0392, 1067, 0678, 0611  
Anasonic 0400, 0067, 0586, 0039, 0698, 0404, 0193, 0322, 0132, 0441, 0289, 0277, 1467, 0042, 0458, 0134, 1698

Aristona 0586, 0067, 0042

Audiosonic 0039, 0067, 0404, 0586, 0139, 0744, 0745, 0247, 0400, 0367, 0294, 0248, 0516, 0458  
Bang & Olufsen 0595, 0117, 0305

Beko 0516, 0065, 0458, 0744, 0400, 0448, 0067, 1067, 0586, 0636, 0745

Bestar Daewoo 0404

Blaupunkt 0221, 0565, 0225, 0478, 0485, 0200, 0066

Bush 0698, 0248, 0193, 0039, 0066, 0067, 0401, 0265, 0312, 0385, 0393, 0404, 0294, 0391, 1067, 0517, 0238, 0247, 0644, 0647, 0728, 0611, 0586, 0744, 1930, 1938, 1698

Clatronic 0067, 0400, 0401, 0744, 0248, 0294, 0586, 0247, 0277, 0039, 0132, 0350, 0609, 0678, 0636

Condor 0350, 0067, 0586, 0400, 0246, 0039, 0312, 0132, 0277, 0448, 0441, 0193

Crown 0039, 0400, 0516, 0067, 0586, 0517, 0744, 0636, 0745, 0451, 0448, 0609, 0238, 0369

Daewoo 0664, 0404, 1939, 0529, 0691, 0067, 0586, 0039, 0246, 0248, 0247, 0481, 1167, 1932, 1938, 0910

Dansai 0067, 0586, 0294, 0062, 0065, 0246, 0039, 0066, 0247, 0238

Decca 0102, 0546, 0067, 0586, 0247, 1167, 0651, 1938

Dual 0574, 0247, 0067, 0586, 0289, 0382, 0424, 0193, 0561, 1167, 0661

Elbe 0465, 0268, 0289, 0392, 0322, 0400, 0193, 0067, 0586, 0248, 0221, 0441, 0640, 0247, 0546, 0391, 0660

Emerson 0207, 0744, 0208, 0117, 0277, 0067, 0586, 0401, 0100, 0312, 0350, 0391, 1939, 0516, 0400, 0193, 0351

Ferguson 0655, 0317, 0365, 0268, 0139, 0590, 0067, 0586, 0065, 0134, 0138, 0391, 0578

Fidelity 0193, 0542, 0393, 0067, 0586, 0401, 0442, 0561, 0246, 0294, 0574, 1938, 0391

Finlux 0135, 0134, 0067, 0586, 0744, 0376, 0247, 0102, 0193, 0546, 0745, 0100, 0117, 0132, 0441, 0661, 0522, 0510, 0659, 0503, 0448, 0636, 0651

Firstline 0067, 0586, 0404, 0698, 0744, 0193, 0039, 0351, 0246, 0277, 1939, 0132, 0247, 0441, 0574, 0561, 0268, 0102, 0265, 0238, 0391, 1067, 1698, 0838  
Fisher 0134, 0247, 0066, 0238, 0400, 0585, 0075, 0117, 0187, 0391, 0193, 0574, 0102  
Fujitsu 0236, 0102, 0132, 0247, 0193, 0039, 0382, 0713, 0067, 0586, 0391, 0289, 0883  
Fujitsu General 0039, 0247, 0236, 0193  
Goldstar 0067, 0039, 0400, 0320, 0062, 0407, 0247, 0208, 0277, 0246, 0586, 0193, 0391, 0139, 0393, 0636, 0074, 0744, 0745  
Goodmans 0664, 0404, 0067, 0529, 0586, 1067, 0698, 1939, 0066, 0294, 0102, 0546, 0039, 0320, 0517, 0401, 0265, 0065, 0510, 0590, 0062, 0247, 0365, 0248, 0481, 1938, 0609, 0660, 0691, 1930, 1698  
Granada 0067, 0586, 0256, 0386, 0042, 0075, 0102, 0138, 0238, 0247, 0066, 0369, 0546, 0503, 0365, 0590, 0193, 0393, 0578  
Grandin 0067, 0586, 0039, 0193, 0640, 0744, 0745, 0698, 0404, 0350, 0312, 0248, 0485, 0609, 1067, 1698, 0895  
Grundig 0538, 0565, 0225, 0221, 0517, 0100, 0736, 0067, 0586, 0617, 0039, 0066, 0473, 0400, 1938, 0660  
Hanseatic 0067, 0586, 0529, 0193, 0391, 0322, 0574, 0312, 0424, 0350, 0664, 0458, 0400, 0691, 0039, 0247, 0117, 0407, 0744, 0838  
Hauppauge 0067, 0586  
Hitachi 1255, 0066, 0386, 0074, 0138, 0503, 0193, 0608, 0226, 0247, 0062, 0224, 0546, 0102, 0511, 0529, 0067, 0586, 0139, 0393, 0578, 0749, 0664, 0774, 0208, 1167, 0135, 0522, 1511, 0391, 0542, 0510, 0827, 1075, 0659, 1067, 0914, 1606, 1179  
Hitachi Fujian 0138  
Hypson 0067, 0586, 0744, 0745, 0294, 0247, 0312, 0485, 0268, 1938, 0698, 1698  
Hyundai 0067, 0895, 0586, 0736, 1182  
Interfunk 0067, 0586, 0042, 0117, 0542, 0305, 0193, 0391, 0400, 0139, 0277  
Intervision 0312, 0247, 0485, 0067, 0401, 0407, 0478, 0516, 0400, 0424, 0517, 0248, 0132, 0193, 0294, 0277, 0039, 0586  
ITT Nokia 0391, 0578, 0193, 0503, 0510, 0376, 0238, 0369, 0636, 0640, 0661, 0393  
JVC 0683, 0066, 0713, 0401, 0248, 0636, 0448, 0761, 0123  
Karcher 0067, 0586, 0451, 0400, 0640, 0193, 0312, 0132, 0294, 0744, 0636  
Kendo 0640, 0067, 0586, 0193, 0542, 0400, 0407, 0393, 0458, 0441, 0132, 0265, 0277, 0392  
Kenwood 0135  
Kneissel 0067, 0400, 0640, 0441, 0404, 0529, 0586, 0465, 0289, 0322, 0268, 0392, 1938  
Lenco 0067, 0039, 0193, 0404, 0586, 0134  
LG 0067, 0400, 0039, 0407, 0062, 0247, 0586, 0744, 0246, 0320, 0193, 0208, 0636, 0139, 0728, 0745, 0859, 1667, 1176, 1178  
Lifetec 0067, 0039, 0404, 0698, 0542, 0685, 1067, 1167, 0586, 0248, 0294, 1698, 0713  
Loewe 0542, 0663, 0067, 0586, 0685, 0400, 0117, 0322, 0392, 0820, 0546  
Luxor 0224, 1193, 0320, 0393, 0510, 0522, 0391, 0238, 0386, 0578, 0193, 0376, 0503, 1067, 0247, 0661  
Matsui 0067, 0586, 0517, 0039, 0265, 0207, 0041, 0385, 0102, 0066, 0247, 0401, 0463, 0473, 0393, 0609, 0485, 0193, 0546, 0065, 0238, 0075, 0225, 0221, 0365, 0744, 0574, 1938, 1067, 0659  
Medion 0067, 0698, 0542, 0586, 1167, 0728, 0838, 1938, 1067, 1467, 1930, 1698, 0275  
Meletronic 0376, 0067, 0542, 0139, 0277, 0135, 0134, 0404, 0039, 0247, 0510, 0522, 0246, 0441, 0193, 0317, 0586, 0664, 0391, 0221, 0225, 0691  
Metz 0225, 0565, 0477, 0221, 0397, 0418, 0776, 0067, 0117, 0586, 0305, 0617, 0698, 1067, 1698  
Mitsubishi 0138, 0123, 0542, 0067, 0208, 0117, 0066, 0565, 0586, 0721, 0238, 1067  
Multitech 0039, 0393, 0516, 0067, 0400, 0586, 0247, 0246, 0277, 0132, 0294  
NEC 0200, 0617, 1200, 1300, 0066, 0350, 0485, 0039, 0404, 0247, 0067, 0586, 0041, 0734, 0275, 0529, 1734, 0801, 0691

Neckerman 0067, 0221, 0400, 1535, 0586, 0193, 0448, 0117, 0277, 0247, 0441, 0350, 0393, 0542  
Neufunk 0067, 0039, 0586, 0640, 0248, 0312, 0744  
Nikkai 0102, 0248, 0067, 0586, 0247, 0294, 0062, 0065, 0367, 0246, 0039, 0066  
Nokia 0391, 0193, 0510, 0578, 0522, 0503, 0369, 0238, 0404, 0661, 0636, 0376, 0350, 0640, 0139  
Orion 0067, 0385, 0586, 0685, 0744, 0265, 0473, 0207, 0350, 0041, 0039, 0351, 0132, 0294, 0442, 0546, 0561, 0574, 1946, 1938, 0910  
Otto Versand 1535, 0066, 0123, 0542, 0067, 0586, 0565, 0225, 0574, 0221, 0391, 0265, 0139, 0256, 0277, 0350, 0247, 0039, 0312, 0458, 0546  
Palladium 0400, 0067, 0221, 1535, 0448, 0586, 0277, 0117, 0193, 0247, 0441, 0685, 0393, 0660, 0744, 1167  
Panasonic 0680, 1680, 0138, 0256, 0391, 0397, 0546, 0067, 0586, 0193, 0578, 1340, 0883  
Philips 0586, 0067, 0268, 0042, 0221, 0117, 0453, 0404, 0802, 0039, 1786  
Pioneer 0196, 0041, 0067, 0200, 0586, 0453, 0458, 0400, 0391, 0139, 0193, 0317, 0516, 0542, 0790  
Pionier 0400, 0516  
Proline 0067, 0586, 0655, 0664, 0660, 0441, 0042, 0351, 0102, 0651  
Protech 0067, 0586, 0247, 0039, 0277, 0132, 0294, 0448, 0367, 0698, 0312, 0193, 0516, 1067, 1698  
Quelle 0067, 1535, 0041, 0139, 0542, 0565, 0574, 0221, 0391, 0062, 0066, 0247, 0277, 0100, 0134, 0135, 0698, 0586, 0187, 0225, 0294, 0320, 0376, 0451, 0039, 1698  
Radiotone 0039, 0067, 0586, 0458, 0400, 0609, 0448, 0442, 0678, 0698, 0294, 1067, 1698  
Samsung 0648, 0617, 0067, 0208, 0586, 0039, 0123, 0247, 0478, 0512, 0400, 0294, 0246, 0320, 0674, 0090, 0062, 0102, 0238, 0712, 0193, 0655, 0842  
Sanyo 0238, 0187, 0322, 0066, 0041, 0400, 0369, 0102, 0246, 0247, 0134, 0075, 0585, 0039, 0574, 0193, 0067, 0138, 0586, 0516  
Schneider 1167, 0067, 0586, 0042, 0574, 0424, 0382, 0289, 0247, 0277, 0401, 0391, 0248, 0698, 1067, 0193, 0678, 0744, 1939, 1938, 1698  
SEG 0067, 0586, 1067, 1467, 0698, 0247, 0517, 0039, 0193, 0294, 0664, 0066, 0132, 0277, 0392, 0246, 0248, 1939, 1698, 1193  
Seleco 0236, 0393, 0289, 0392, 0193, 0441, 0703, 0401, 0066, 0294, 0376, 0465  
Sharp 0123, 1223, 0187, 0066, 0521, 0683, 0286, 0546, 0790, 0848  
Siemens 0221, 0565, 0225, 0187, 0062, 0067, 0586, 0391  
Sony 1535, 1681, 0041, 0066, 0132, 0383, 0067, 0586, 0187, 0864  
Tandberg 0397, 0441, 0139, 0367, 0226, 0392, 0391, 0193  
Teac 0728, 0542, 0067, 1467, 1067, 0586, 0698, 0485, 0247, 0736, 0294, 0574, 1939, 0208, 0039, 0442, 0312, 0448, 0785, 0200, 0744, 1698, 1754, 1179, 1785  
Telefunken 0655, 0590, 0139, 0617, 0728, 0528, 0317, 0365, 0226, 0067, 0586, 0516, 0744  
Teletel 0067, 0586, 0698, 0039, 0277, 0367, 1067, 1698  
Thomson 0655, 0590, 0317, 0139, 0365, 0226, 0067, 0586  
Toshiba 0065, 0090, 0538, 0066, 0100, 0132, 1538, 0247, 0139, 0748, 0225, 0221, 0648, 1946, 1938, 0039, 0728, 0067  
Triumph 0207, 0546, 0376, 0586, 0067  
Universonum 0376, 0135, 0565, 0225, 0503, 0391, 0277, 0522, 0510, 0400, 0448, 0041, 0542, 0066, 0187, 0062, 0100, 0193, 0294, 0134, 0067, 0586, 0451, 0441, 0320, 1535, 0698, 0574, 0247, 0139, 0392, 0367, 0207, 0661, 0039, 1067, 1467, 0200, 1698  
Vestel 0067, 0193, 0247, 0586, 0698, 1067, 1698, 1193  
Waltham 0247, 0386, 0448, 0317, 0067, 0586, 0698, 0139, 1067, 1698  
Yamaha 0680, 0827

## Videobeállítási kódok

Aiwa 0337, 0030, 0378, 0382, 0067, 0772, 0764, 0071, 1167, 0062

Akai 0067, 0136, 0345, 0672, 0071, 0050, 0382, 0270, 0378  
Alba 0308, 0102, 0382, 0050, 0030, 0345, 0378, 0111  
Amstrad 0030, 0308, 0102  
Anasonic 0030  
Aristona 0111, 0176  
Audiosonic 0308  
Bang & Olufsen 0529  
Beko 0134  
Bestar 0308, 0050  
Blaupunkt 1592, 0256, 0111, 0064  
Bush 0102, 0308, 0345, 0382, 0030, 0378, 0111, 0672, 0772  
Clatronic 0050, 0102, 0030  
Condor 0050, 0308  
Crown 0067, 0308, 0102, 0510, 0050  
Daewoo 0308, 0672, 0667, 0874, 0378, 0382, 0075, 0050  
Dansai 0102, 0308  
Decca 0030, 0071, 0111, 0097, 0378, 0382  
Dual 0071, 0111, 0308, 0030, 0378  
Elbe 0308, 0068  
Emerson 0102, 0075, 0030  
Ferguson 0071, 0350, 0351, 0030, 0308  
Fidelity 0030, 0102, 0270, 0462, 0382  
Finlux 0030, 0111, 0134, 0072  
Firstline 0102, 0378, 0073, 0067, 0075, 0072, 0308, 1167  
Fisher 0077, 0134, 0068, 0050  
Fujitsu 0030  
Fujitsu General 0067  
Goldstar 0067, 0510, 0030  
Goodmans 0030, 0102, 0270, 0308, 0067, 0050, 0111, 0378, 0667, 0382, 0672  
Granada 0134, 0078, 0111, 0270, 0067, 0256, 0072, 0030  
Grandin 0102, 0067, 0050, 0030, 0308  
Grundig 0111, 0377, 0379, 0256, 0350, 0378, 0102, 0382, 0772, 0064  
Hanseatic 0067, 0308, 0111, 0068  
Hitachi 0072, 0196, 0071, 0030, 0270, 0111, 0134, 0414, 0623  
Hypson 0102, 0308, 0382, 0030, 0067, 0510  
Interfunk 0111, 0134  
Intervision 0030, 0308, 0067, 0378  
ITT Nokia 0078, 0582  
JVC 0071 0097, 0414, 0516  
Karcher 0308  
Kendo 0136, 0345, 0378, 0102, 0067, 0308  
Kenwood 0071, 0068  
Kneissel 0382, 0378, 0067, 0308  
Lenco 0308  
LG 0067, 0510, 0030, 0308, 1167  
Lifetec 0378  
Loewe 0111, 1592, 0256, 0067  
Luxor 0136, 0073, 0102, 0134, 0077, 0078, 0345  
Matsui 0378, 0067, 0270, 0382, 0030, 0772  
Medion 0378, 0382  
Melectronic 0030, 0067, 0068

Metz 1592, 0256, 0377, 0111, 0067, 0866, 0867  
Mitsubishi 0073, 0097, 0111, 0510, 0030, 0672  
Multitech 0067  
NEC 0071, 0068, 0097, 0134, 0067, 0308, 1167  
Neckerman 0071, 0111  
Neufunk 0067  
Nikkai 0050, 0102, 0308  
Nokia 0134, 0136, 0345, 0071, 0308, 0270, 0078, 0072, 0111, 0582  
Orion 0382, 0378, 0379, 0772  
Otto Versand 0111  
Palladium 0102, 0345, 0067, 0071, 0270, 0378, 0462  
Panasonic 1592, 0256, 0866, 0867  
Philips 0111, 0176, 1311, 0414, 0623, 1299  
Pioneer 0097, 0111, 0072, 1833  
Proline 0030, 0308, 0350, 0672, 0351  
Protech 0111, 0308  
Quelle 0111  
Samsung 0270, 0462, 0650  
Sanyo 0134, 0077, 0078, 0097  
Schneider 0102, 0030, 0067, 0111, 0308, 0270, 0176, 0072, 0382, 0672  
SEG 0102, 0270, 0308, 0672, 0111, 0667  
Seleco 0071, 0414, 0050, 0067  
Sharp 0078, 0067, 0599  
Siemens 0067, 0134, 0111, 0176, 0350, 0377  
Sony 0064, 0062, 0136, 1062  
Tandberg 0308  
Teac 0102, 0071, 0030, 0308, 0672, 0067, 0111, 0337, 0623, 0667, 0874  
Telefunken 0672, 0071, 0350, 0351, 0414, 0524, 0308  
Teletech 0102, 0308, 0030  
Thomson 0350, 0752, 0351, 0071, 0097, 0414, 0524, 0308  
Toshiba 0075, 0071, 0414, 0073, 0111, 0772, 0382, 1038  
Universum 0030, 0111, 0270, 0067, 0136, 0378, 0134  
Yamaha 0071

## DVD-lejátszó/felvevő beállítási kódok

Aiwa 0671, 0725, 1942, 0899, 1166, 0563  
Akai 0820, 0809, 0818, 0796, 0720, 0746, 0914, 0743, 0882, 0735, 1113, 1145, 1229, 1725, 1166  
Alba 0747, 0729, 0743, 0753, 0763, 0725, 0760, 0813, 0569, 0702, 1170, 1081  
Amstrad 0743  
Anasonic 0861  
Audiosonic 0720, 1953  
Bang & Olufsen 1055  
Blaupunkt 0747  
Bush 0743, 0725, 0863, 1725, 0760, 0861, 0729, 0720, 0719, 0747, 0546, 0848, 0909, 0914, 0753  
Clatronic 0818, 0809, 0848, 0702  
Crown 0800, 0681, 0720  
Daewoo 0735, 0862, 0863, 0800, 0744, 1948, 0900, 0902, 1171, 1199  
Dansai 0800, 0777, 0813, 1145  
Decca 0800  
Dual 0695, 0681, 0743, 0760, 0861, 0813, 0809, 0820

Emerson 0621, 0735  
Ferguson 0681  
Finlux 0771, 0800, 0813, 0621, 0702, 0781, 1177  
Firstline 0829, 0899, 0681  
Fisher 1949  
Goldstar 0621, 0771  
Goodmans 0681, 1034, 0820, 0720, 0813, 0753, 0848, 0909, 0863, 2037, 0743, 0760, 1251  
Grandin 0746, 1284, 0702  
Grundig 0725, 0805, 0569, 0681, 0735, 0820, 0743, 0700, 0753, 1725, 2076, 1034, 1760, 1950  
Hanseatic 0771, 0813, 1183  
Hitachi 0694, 0695, 0603, 0809, 1950, 0887, 2024, 0743  
Hyundai 0813, 1048, 0880, 0796, 1258, 2076  
JVC 0653, 0588, 1931, 1970, 1194, 0569, 0533, 0897  
Karcher 0813  
Kendo 0729, 0743, 0861  
Kenwood 0564, 0520, 0767  
Lenco 0729, 0681, 0800, 0848, 0743, 1059, 0861  
LG 0621, 0771, 1936, 0899, 2013, 2032  
Lifetec 0681, 0861  
Loewe 0569, 0771  
Luxor 1034, 0743, 1760, 0760, 1275  
Matsui 0681, 0743, 0702, 0725, 0914, 1760  
Medion 0861, 0813, 0681, 0746, 0909, 0660, 2042, 2037  
Metz 0601, 0555, 0743  
Mitsubishi 0743  
NEC 0899, 0722, 0621, 1948  
Neufunk 0695  
Nikkai 1953  
Palladium 0725, 0809  
Panasonic 0520, 1938, 1935, 1040, 1041  
Philips 0569, 0676, 0915, 0533, 1941, 0705, 1842, 1188  
Pioneer 0601, 1995, 0661, 0555, 1841  
Proline 0681, 0702, 0820, 1034, 0863, 1945  
Samsung 0603, 0774, 1962, 1958, 0850, 1105, 0520  
Sanyo 0700, 0725, 0820, 1949, 0903  
Schneider 0813, 0861, 0809, 0735, 0818, 0743, 0681, 0820, 1183, 1131  
SEG 0695, 0743, 0798, 0914, 0902, 0793  
Sharp 0660, 0782, 0725  
Sony 0563, 1663, 1563, 2011, 1100, 1933, 0802, 1964, 1163, 1063, 0603, 1099  
Tandberg 0743  
Teac 0747, 0771, 0546, 0601, 0722, 0798, 0621, 0820, 1227, 1960, 1965, 0863  
Telefunken 0820, 1113, 0819, 0818  
Teletex 0743  
Thomson 0581, 0552  
Toshiba 0533, 1075, 2018, 2036  
Universum 0771, 0743, 0621, 0809, 1948, 1943, 1257, 0820  
Vestel 0743, 2024  
Yamaha 0569, 0676, 0520

---

A kézirat lezárva: 2020. március 18.

A kézirat és a termékhasználatot bemutató illusztrációk 2008–2010-ben készültek.  
A nyomdai hibákért felelősséget nem vállalunk.  
Termékünk folyamatos fejlesztése miatt a változtatás jogát fenntartjuk.  
Manufactured under license from Dolby Laboratories.



